

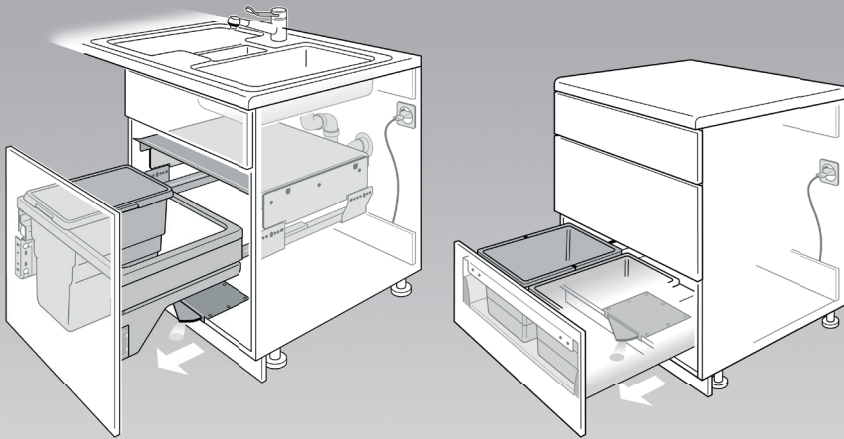

Hailo

Hailo HFO 3697-10



Elektrische Öffnungsunterstützung Hailo HFO
Montage- und Bedienungsanleitung

Hailo HFO Electrically Assisted Opening System
Instructions for assembly and use

Assistance électrique à l'ouverture Hailo HFO
Instructions de montage et mode d'emploi

Sistema de apertura eléctrica Hailo HFO
Instrucciones de montaje y uso

Sistema di apertura elettrico Hailo HFO
Istruzioni per il montaggio e l'uso

Elektrische openingsondersteuning Hailo HFO
Montage- en gebruiksaanwijzing

Электрическая система выдвигения ящиков Hailo HFO
Руководство по монтажу и эксплуатации

DE

GB

FR

ES

IT

NL

RU

Elektrische Öffnungsunterstützung Hailo HFO

Einleitung:

Die Elektrische Öffnungsunterstützung Hailo HFO gewährleistet ein schnelles und bequemes Öffnen des Frontauszuges/der Schublade von Küchenunterschrank.

Insbesondere die Entsorgung von Abfällen bei vorhandenen Abfalltrennsystemen wird durch die berührungslose Bedienung auf angenehme Weise erleichtert.

Die kompakte Bauweise direkt im Schrankboden sorgt für eine störungsfreie Auszugsfunktion ohne Beeinträchtigung im Bereich des Syphons im Spülenschrank.



Lesen Sie vor Inbetriebnahme der Öffnungsunterstützung Hailo HFO die Sicherheitshinweise und die Montageanleitung!

Montage- und Bedienungsanleitung

(Beschreibung)	Seite	3
(Illustrationen)	Seite	16-17

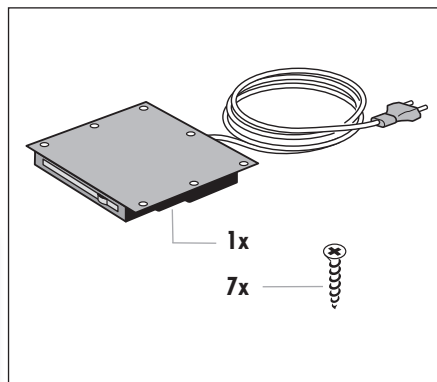

Anwendung:

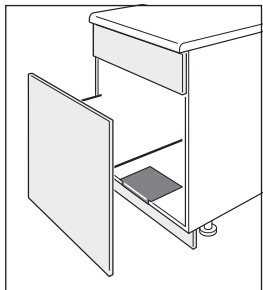

Unterschrank mit Frontauszugsystem

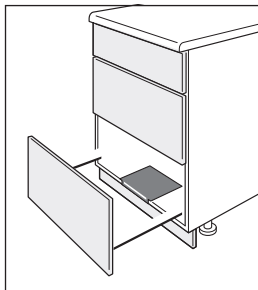

Schubladen-Unterschrank (untere Schublade)

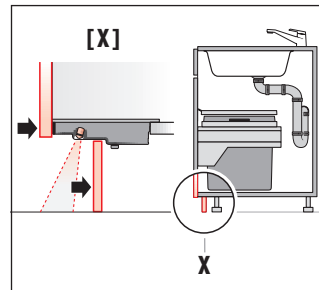

Achtung! Metall in diesem Bereich führt zu Funktionsstörungen. Das HFO ist hierfür nicht geeignet.

Sicherheitshinweise

Das Öffnungssystem Hailo HFO entspricht den anerkannten Regeln der Technik und dem Gerätesicherheitsgesetz 2006/95/EG.

Das Gerät nur an Wechselstrom anschließen (Spannung gem. Typenschild an der Geräteunterseite).

Das Öffnungssystem nur bestimmungsgemäß verwenden.

Die Nichtbeachtung dieser Montage- und Bedienungsanleitung (insbesondere der Sicherheitshinweise), unsachgemäßer Gebrauch oder unsachgemäße Reparaturen können erhebliche Gefahren für den Benutzer herbeiführen. In diesem Fall kann keine Haftung für eventuelle Schäden übernommen werden; die Gewährleistung erlischt.

Für Folgeschäden, die daraus entstehen, übernehmen wir ebenfalls keine Haftung.

Die Anschlussleitung muss so verlegt werden, dass sie vor scharfen Kanten geschützt ist und nicht mit beweglichen Teilen in Berührung kommt.

Nicht mit nassen oder feuchten Händen an der Anschlussleitung ziehen oder das Gerät anfassen.

Wird die Anschlussleitung dieses Gerätes beschädigt, muss sie durch den Hersteller, seinen Kundendienst oder einer ähnlich qualifizierten Person ersetzt werden, um Gefährdungen zu vermeiden.

Öffnen oder zerlegen Sie niemals das Gerät eigenmächtig.

Achtung: Es besteht Lebensgefahr durch Stromschlag.

Das Gerät nicht mit Wasser in Berührung bringen. Eindringende Feuchtigkeit / aggressive Putzmittel können das Gerät beschädigen.

Reparaturen nur durch autorisiertes Personal durchführen lassen.

Vor einer Reparatur immer die Anschlussleitung aus der Steckdose ziehen.

Wird das Gerät ausrangiert, ist es unbrauchbar zu machen (z.B. Zuleitung/Stecker abschneiden).

Bild A Montagevorbereitung

1. Aussparung für die Öffnungsunterstützung im Schrankboden aussägen.
(Eventuell muss auch eine Aussparung in der Sockelblende angebracht werden, siehe Skizze [Y]).
2. Öffnungsunterstützung im Schrankboden einsetzen.
3. Netzstecker unter dem Schrankboden entlang in eine Steckdose stecken.
4. Abfalltrennsystem/Fronttüre provisorisch einsetzen um die Funktion der Öffnungsunterstützung zu überprüfen (siehe Bild C, Funktionsbeschreibung).

Bild B Funktionsbeschreibung

Durch einen Sensor im Auswerfersystem wird die Öffnungsunterstützung ausgelöst.

1. Sobald die Spannungsversorgung vorhanden ist, projiziert der Sensor einen Lichtpunkt auf den Boden. Dieser Lichtpunkt dient als Orientierungshilfe um die Einbaulage des Sensors zu erkennen.
2. Zum Öffnen der Fronttür/Schublade muss ein Fuß nun direkt unter dem Sensor positioniert werden.

Bild C Einstellung und Montage

1. Am Gehäuseboden der Öffnungsunterstützung befindet sich ein Drehknopf, mit dem die Auswurfstärke in 5 Raststufen hörbar eingestellt werden kann.

Die maximale Auswurfstärke ist voreingestellt.

Achtung: Vor einer Veränderung der Auswurfstärke immer zuerst den Netzstecker abziehen.

↻ = Erhöhung der Auswurfstärke

↻ = Verringerung der Auswurfstärke

2. Öffnungsunterstützung im Schrankboden festschrauben.
3. Abfalltrennsystem/Fronttüre und Sockelblende einsetzen.

Hinweis: Öffnungsunterstützung nur zum vorgesehenen Zweck benutzen (maximal 6 Betätigungen pro Minute)! Wird das Gerät öfter betätigt, kann dies zur Überhitzung und dadurch bedingtem kurzzeitigen Funktionsausfall führen.

Hailo HFO Electrically Assisted Opening System

Introduction:

The Hailo HFO Electrically Assisted Opening System allows for quick and easy opening of pull-out unit fronts and drawers in low-level kitchen units.

Self-opening drawers make it easier for you to dispose of your waste in existing waste separation systems in a pleasant way.

The compact design fits directly into the base of the unit and allows the drawer to function flawlessly without interfering with the sink trap.



It is essential to read the safety instructions and instructions for assembly before using the drawer system.

Instructions for assembly and use

(description)	Page	5
(illustrations)	Page	16 - 17

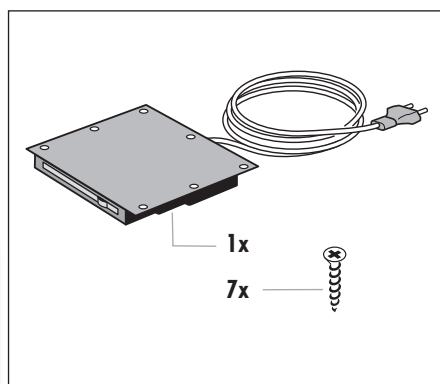

Application:

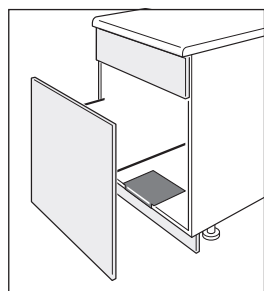

low-level units with a pull-out unit front system

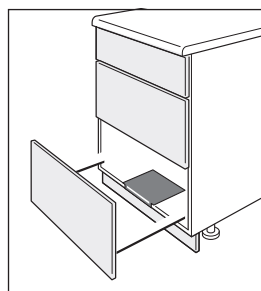

drawer unit (bottom drawer)

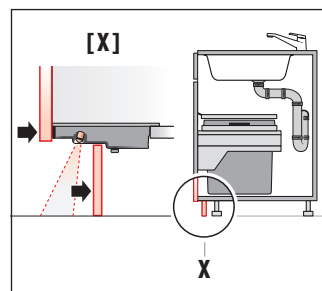

Important: Metal in this area will lead to malfunctions! The HFO is not designed for this.

Safety instructions

The Hailo HFO Electrically Assisted Opening System meets generally recognised engineering standards and the 2006/95/EC electrical equipment safety directive.

The device is to be connected to an AC power supply only (for the voltage see the type plate on the underside of the device).

Ensure that the drawer system is used solely as specified. Failure to comply with these instructions for assembly and use (and in particular with the safety instructions) as well as any improper use or improper repairs may present a serious risk to the user. No liability will be accepted for any damage thus caused and the warranty will be invalidated.

Likewise, we accept no liability for consequential losses arising from this.

The mains lead must be laid in such a way that it is protected from sharp edges and does not come into contact with moving parts. Do not touch the lead or the device with wet or damp hands.

If the lead on the device is damaged, it must be replaced by the manufacturer, the manufacturer's customer service department or similarly qualified personnel to avoid any risk.

Never open or take the device apart yourself.

Important: Risk of death due to electric shock.

Do not allow the device to come into contact with water. Any ingress of moisture and/or aggressive cleaning agents may damage the device.

Repairs are to be undertaken by authorised personnel only.

Always unplug the lead from the socket before repairs are undertaken.

The device is to be rendered unusable prior to disposal (e.g. by cutting off the lead or the plug).

Fig. A Preparing for installation

- Using a saw, cut out a recess in the base of the unit where the opening system is to be fitted. (You might also have to make a recess in the plinth – see diagram [Y]).
- Insert the opening system into the base of the unit.
- Thread the plug and lead under the base of the unit and plug into the socket.
- Offer up the waste separation system/drawer front to check that the opening system functions correctly with it in position (See Fig. C – Function description below).

Fig. B Function description

The opening system is triggered by a sensor in the ejector system.

- As soon as power is supplied to the device, the sensor projects a point of light onto the floor. This point of light will help you to identify the fitting position for the sensor.
- To open the unit front/drawer, place your foot directly under the sensor.

Fig. C Adjustment and fitting

- There is a rotary knob on the base of the opening system housing which is used to adjust the force with which the drawer is ejected – the five adjustment positions lock audibly into place.

The ejection force is pre-set at maximum.

Important: Always unplug the device from the mains power supply before altering the ejection force.

↻ = Increases ejection force

↻ = Decreases ejection force

- Screw the drawer system tightly into the base of the unit.
- Fit the waste separation system/front of unit and the plinth.

Please note: The opening system is to be used solely for the purpose for which it is intended and should not be used more than 6 times per minute. If the device is used more often than this, it may lead to overheating and therefore to a brief loss of function.

Assistance électrique à l'ouverture Hailo HFO

Introduction :

L'assistance électrique à l'ouverture Hailo HFO garantit l'ouverture rapide et pratique de l'élément coulissant frontal / du tiroir des éléments bas de cuisine.

L'élimination des déchets, en particulier, est, avec les systèmes de tri de déchets, agréablement facilitée par l'actionnement sans contact.

La structure compacte et la mise en place directe dans la plaque inférieure du meuble assurent un impeccable mouvement de sortie sans qu'aucune gêne ne soit occasionnée dans la zone du siphon à l'intérieur du meuble sous évier.



Avant d'utiliser l'assistance à l'ouverture, veuillez lire les instructions de sécurité et les instructions de montage!

Instructions de montage et mode d'emploi

(description)	page	7
(illustrations)	page	16 - 17

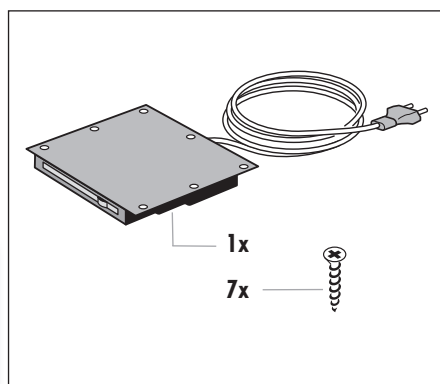

Application :

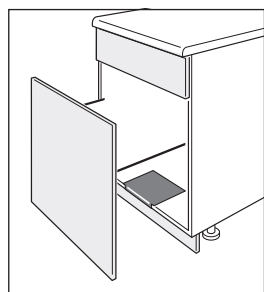

Élément bas avec système coulissant frontal

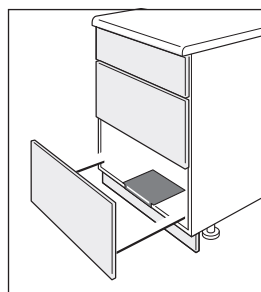

élément bas à tiroir (tiroir inférieur)

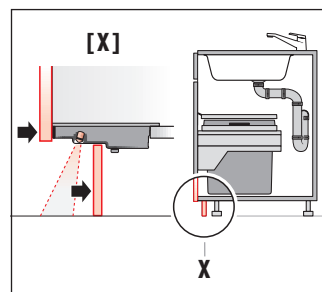

Attention! La présence de métal dans cette zone entraîne des perturbations du fonctionnement! Le HFO ne convient pas pour ce type d'utilisation.

Instructions de sécurité

Le système d'ouverture Hailo HFO correspond aux règles reconnues de la technique et à la loi sur la sécurité des appareils 2006/95/CE.

Ne raccorder l'appareil qu'au courant alternatif (tension indiquée sur la plaque signalétique de la face inférieure de l'appareil).

N'utiliser le système d'ouverture que de façon appropriée.

Le non-respect des présentes instructions de montage et du présent mode d'emploi (en particulier des instructions de sécurité), une utilisation non conforme ou des réparations inappropriées peuvent entraîner des risques considérables pour l'utilisateur. Dans ce cas, aucune responsabilité ne peut être endossée pour les dommages éventuels ; la garantie est inapplicable. Notre responsabilité n'est pas non plus engagée par les dommages consécutifs.

Le câble de raccordement doit être placé de telle sorte qu'il soit protégé de tout contact avec des bords tranchants ou des pièces mobiles. Ne pas tirer le câble de raccordement ni toucher l'appareil si l'on a les mains mouillées ou humides.

Si le câble de raccordement de cet appareil est endommagé, il doit être remplacé par le fabricant, son service après-vente ou une personne possédant une qualification semblable pour éviter tout risque.

N'ouvrez ou ne démontez jamais l'appareil de votre propre autorité.

Attention : Danger de mort par choc électrique.

Ne pas mettre l'appareil au contact de l'eau. La pénétration d'humidité / les nettoyeurs agressifs peuvent endommager l'appareil.

Réparations doivent être exclusivement effectuées par le personnel autorisé.

Avant toute réparation, toujours retirer le câble de raccordement de la prise électrique.

Si l'appareil est mis au rebut, le rendre hors d'usage (par exemple, sectionner l'alimentation, la fiche).

Figure A Préparation du montage

1. Scier un évidement pour l'assistance à l'ouverture dans la plaque inférieure du meuble.
(Éventuellement, un évidement doit être également réalisé dans l'obturateur du socle, voir le schéma [Y]).
2. Insérer l'assistance à l'ouverture dans la plaque inférieure du meuble.
3. Introduire la fiche secteur dans une prise en passant sous la plaque inférieure du meuble.
4. Introduire provisoirement le système de tri des déchets / la porte frontale pour contrôler le fonctionnement de l'assistance à l'ouverture.
(Voir figure C, description du fonctionnement).

Figure B Description du fonctionnement

L'assistance à l'ouverture est déclenchée par un capteur situé dans le système éjecteur.

1. Dès que la tension est établie, le capteur projette un point lumineux sur la plaque inférieure. Ce point lumineux sert d'aide à l'orientation afin de reconnaître la position de montage du capteur.
2. Pour ouvrir la porte frontale / le tiroir, mettre un pied directement sous le capteur.

Figure C Réglage et montage

1. La plaque inférieure du boîtier de l'assistance à l'ouverture comporte une un bouton tournant qui permet de régler la force d'expulsion de façon audible avec 5 niveaux d'arrêt. La force d'expulsion maximale est pré-réglée.

Attention : Avant de modifier la force d'expulsion, toujours retirer préalablement la fiche secteur.

↷ = augmentation de la force d'expulsion
↶ = réduction de la force d'expulsion

2. Visser l'assistance à l'ouverture dans la plaque inférieure du meuble.
3. Mettre le système de tri des déchets / la porte frontale et l'obturateur du socle en place.

Remarque : N'utiliser l'assistance à l'ouverture que de façon appropriée (au maximum 6 actionnements à la minute) ! Une fréquence d'actionnement plus élevée peut provoquer une surchauffe et, de ce fait, une brève panne de fonctionnement.

Sistema de apertura eléctrica Hailo HFO

Introducción:

El sistema de apertura eléctrica Hailo HFO garantiza la apertura rápida y cómoda de la parte extraíble frontal o de cajones de armarios de cocina bajos.

Gracias a la manipulación sin contacto, la eliminación de residuos en los sistemas de separación de basura es especialmente cómoda.

La forma constructiva compacta, situada en la base del armario, hace que la función extractora funcione perfectamente sin afectar la zona del sifón en el armario del fregadero.



¡Antes de la primera utilización del sistema de apertura, lea las instrucciones de seguridad y montaje!

Instrucciones de montaje y uso

(descripción)	Página	9
(ilustraciones)	Página	16-17

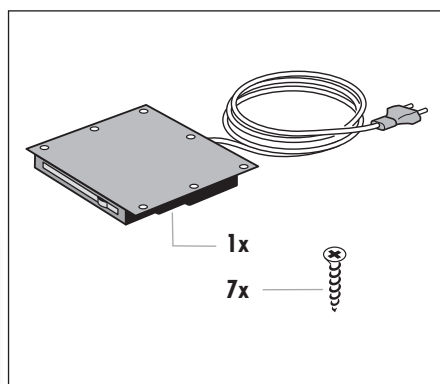

Aplicación:

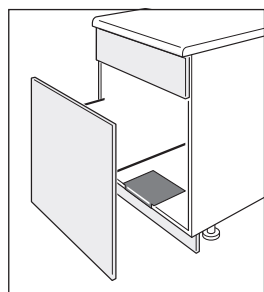

Armario bajo con sistema de extracción frontal

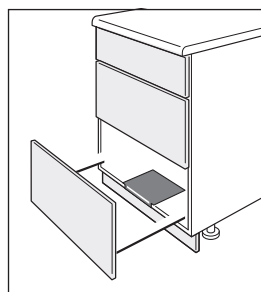

cajones del armario bajo (cajón inferior)

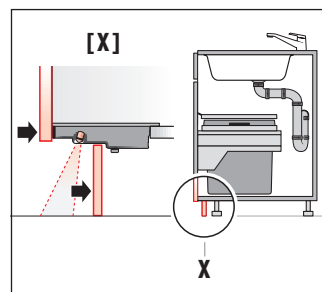

¡Atención! En este sector, el metal provoca averías en el funcionamiento. HFO no es apropiado para ello.

Instrucciones de seguridad

El sistema de apertura eléctrica Hailo HFO está construido de conformidad con las reglas de la técnica reconocidas y las prescripciones de la ley sobre seguridad de aparatos 2006/95/CE.

Conectar el aparato exclusivamente a la corriente alterna (tensión según la placa de características dispuesta en la parte inferior del aparato).

Utilizar el sistema de apertura exclusivamente para la finalidad para la que ha sido concebido.

La inobservancia de estas instrucciones de montaje y uso (especialmente las instrucciones de seguridad), el uso inadecuado o la realización de reparaciones inadecuadas pueden provocar daños considerables al usuario. En este caso no se puede asumir responsabilidad alguna por posibles daños; la garantía desaparece.

Tampoco se asume responsabilidad alguna por daños provocados como consecuencia de lo indicado anteriormente.

El cable de alimentación se ha de tender de tal forma que esté protegido contra bordes agudos y no entre en contacto con piezas móviles.

No estirar del cable de alimentación ni tocar el aparato con manos mojadas ni húmedas.

Si se daña el cable de alimentación del aparato, éste ha de ser restituido por el fabricante, su servicio técnico o una persona con cualificación similar al objeto de evitar cualquier peligro.

No abra ni desarme el aparato arbitrariamente bajo ningún concepto.

Atención: Existe peligro de muerte por descarga eléctrica.

No poner nunca el aparato en contacto con agua. La penetración de humedad y los agentes limpiadores agresivos pueden dañar el aparato.

Las reparaciones solamente pueden ser realizadas por personal autorizado.

Antes de proceder a realizar cualquier reparación, extraer el cable de alimentación de la caja de enchufe.

Si el aparato se retira del servicio, inutilizarlo (p.ej. cortar el cable de alimentación, clavija de enchufe).

Ilustración A Preparación para el montaje

1. Efectuar un recorte para el sistema de apertura en la base del armario (Si es necesario, hacer también un recorte en el zócalo, ver el croquis [Y]).
2. Colocar el sistema de apertura en la base de armario.
3. Conectar el enchufe de la red a una caja de enchufe por debajo de la base del armario.
4. Colocar provisionalmente el sistema de separación de residuos/puerta frontal para comprobar la función del sistema de apertura (ver ilustración C, descripción de funcionamiento).

Ilustración B Descripción de funcionamiento

El mecanismo de extracción se activa mediante un sensor que se encuentra en el sistema de extracción.

1. En el momento en que llega tensión, el sensor proyecta un punto de luz en el suelo. Este punto de luz sirve como orientación para reconocer la posición de montaje del sensor.
2. Para abrir la puerta frontal/cajón ha de colocarse un pie directamente debajo del sensor.

Ilustración C Ajuste y montaje

1. En la base de la carcasa del sistema de apertura se encuentra un botón giratorio con el que se puede ajustar audiblemente la fuerza de extracción en 5 niveles enclavables. De fábrica está preajustada la fuerza de extracción máxima.

Atención: Antes de efectuar cualquier cambio de la fuerza de extracción extraer siempre el enchufe de la red.

↻ = aumento de la fuerza de extracción

↻ = disminución de la fuerza de extracción

2. Atornillar fijamente el sistema de apertura a la base del armario.
3. Colocar el sistema separador de residuos/puerta frontal y el zócalo.

Advertencia: Utilizar el sistema de apertura exclusivamente para la finalidad prevista (6 activaciones máximas por minuto). Si el aparato se activa con más frecuencia se puede provocar el sobrecalentamiento del mismo y, por ello, dejar de funcionar durante un corto tiempo.

Sistema di apertura elettrico Hailo HFO

Introduzione

Il sistema di apertura elettrico Hailo HFO garantisce la rapida e comoda apertura di cassetti/cassetti estraibili di basi di cucine.

In particolare, lo smaltimento dei rifiuti viene piacevolmente agevolato - in sistemi di raccolta differenziata - grazie alla possibilità di utilizzo senza contatto.

La compatta costruzione montata direttamente sul fondo dell'armadietto consente un'estrazione perfetta senza ostacolare la zona del sifone nel lavello.



Prima della messa in funzione del sistema di apertura elettrica leggere le avvertenze di sicurezza e le istruzioni per il montaggio!

Istruzioni per il montaggio e l'uso

(descrizione) Pagina 11

(figure) Pagina 16 - 17

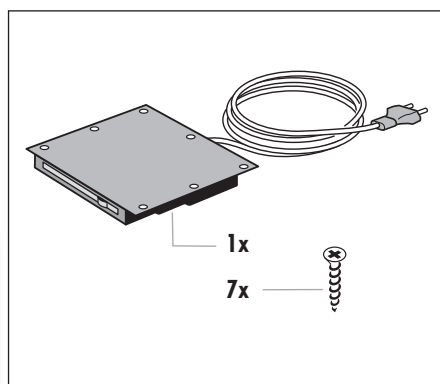

Utilizzo:

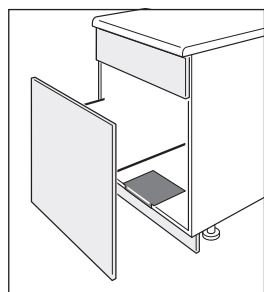

Base con cassetto ad estrazione

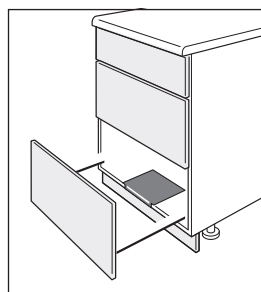

base con cassetto (cassetto inferiore)

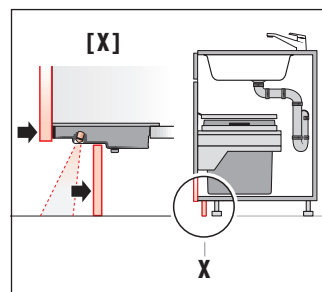

Attenzione! Il metallo in questo punto crea problemi di funzionamento. L'HFO non è pertanto indicato.

Avvertenze di sicurezza

Il sistema di apertura Hailo HFO è conforme alle regole riconosciute in ambito tecnico e alla legge sulla sicurezza delle apparecchiature 2006/95/CE.

Collegare sempre l'apparecchiatura ad una presa di corrente alternata (per la tensione si veda la targhetta posta sul lato inferiore dell'apparecchiatura).

Utilizzare il sistema di apertura solo per lo scopo previsto. Il mancato rispetto delle presenti istruzioni per il montaggio e l'uso (ed in particolare delle avvertenze di sicurezza), l'uso inadeguato e riparazioni inadeguate possono causare gravi rischi per l'utilizzatore. In tal caso non possiamo assumerci alcuna responsabilità per i danni eventualmente risultanti; la garanzia ne verrà invalidata. Non ci assumiamo alcuna responsabilità per danni conseguenti.

Il cavo di collegamento deve essere predisposto in modo tale da essere protetto da bordi taglienti e da evitare il contatto con parti in movimento. Non tirare il cavo di collegamento, né toccare l'apparecchiatura con mani bagnate o umide.

Se il cavo di collegamento dell'apparecchiatura dovesse venire danneggiato, esso dovrà essere sostituito dal produttore, dal servizio di assistenza del produttore o da un'altra persona qualificata per evitare qualsiasi rischio.

Non aprire o smontare l'apparecchiatura senza autorizzazione.

Attenzione: pericolo di vita in seguito a folgorazione!

Non fare entrare a contatto con l'acqua l'apparecchiatura. La penetrazione di umidità / detersivi aggressivi può causare danni all'apparecchiatura.

Far eseguire le riparazioni solo da personale autorizzato.

Prima di eseguire una riparazione, estrarre sempre il cavo di collegamento dalla presa.

Se l'apparecchiatura viene rottamata, renderla inutilizzabile (ad es. tagliando il cavo/la spina).

Figura A Preparazione del montaggio

1. Ritagliare un incavo per l'alloggiamento del sistema di apertura sul fondo dell'armadio.
(Se necessario, ritagliare un incavo anche nello zoccolo della cucina, vedi disegno [Y]).
2. Inserire il sistema di apertura sul fondo dell'armadio.
3. Inserire la spina elettrica, facendola passare sotto il fondo dell'armadio, in una presa di corrente.
4. Inserire provvisoriamente il sistema di raccolta differenziata/l'anta per verificare la funzionalità del sistema di apertura (vedi figura C, descrizione della funzione).

Figura B Descrizione della funzione

L'apertura viene effettuata grazie ad un sensore presente nel sistema di estrazione.

1. Appena è presente l'alimentazione di corrente, il sensore proietta un punto luminoso sul fondo. Questo punto luminoso serve per orientamento, per identificare la posizione di montaggio del sensore.
2. Per aprire l'anta/il cassetto si deve posizionare il piede direttamente sotto il sensore.

Figura C Regolazione e montaggio

1. Sul fondo della scatola del sistema di apertura si trova una manopola con la quale si potrà regolare, ad orecchio, la forza di estrazione in cinque diversi livelli. Il sistema è preimpostato sulla massima forza di estrazione.

Attenzione! Prima di modificare la forza di estrazione, estrarre sempre la spina dalla presa di corrente.

↻ = aumento della forza di estrazione
↻ = diminuzione della forza di estrazione

2. Avvitare saldamente il sistema di apertura sul fondo dell'armadio.
3. Inserire il sistema di raccolta differenziata/le ante e lo zoccolo.

Attenzione! Utilizzare il sistema di apertura solo per lo scopo previsto (solo 6 aperture al minuto)! Se l'apparecchiatura viene azionata con più frequenza, si potrebbe surriscaldare e causare, brevemente, il mancato funzionamento.

Elektrische openingsondersteuning Hailo HFO

Inleiding:

De elektrische openingsondersteuning Hailo HFO zorgt voor snel en comfortabel openen van de lade van keukenonderkasten.

Met name het weggooiën van afval bij aanwezige afval-scheidingsystemen wordt door de contactloze bediening op aangename wijze vergemakkelijkt.

De compacte constructie direct in de kastbodem zorgt voor een storingsvrije uittrekfunctie zonder belemmeringen op te leveren in het gebied van de sifon in de speelbalkkast.



Lees vóór inbedrijfstelling van de openingsondersteuning de veiligheidsaanwijzingen en de montagehandleiding!

Montage- en gebruiksaanwijzing

(beschrijving)	pagina 13
(illustraties)	pagina 16-17

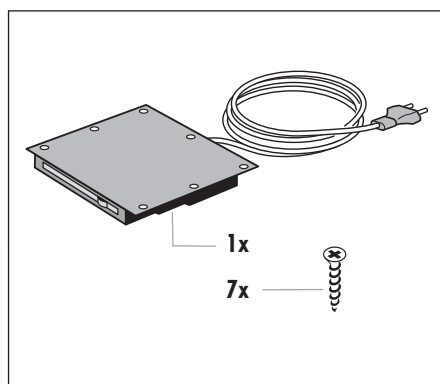

Toepassing:

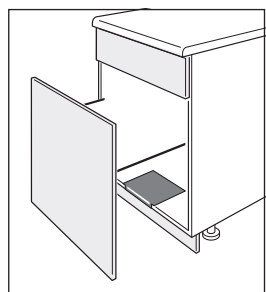

Onderkast met frontuittreksysteem

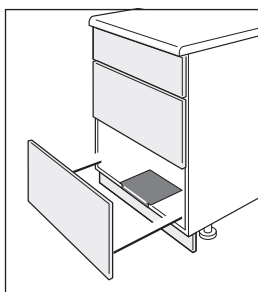

lade-onderkast (onderste lade)

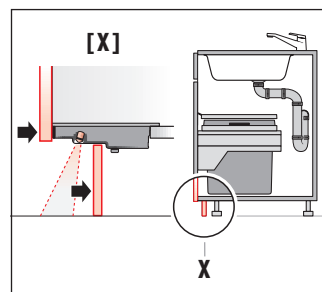

Let op! Metaal in dit bereik leidt tot functiestoringen! De HFO is hiervoor niet geschikt.

Veiligheidsaanwijzingen

Het openingsstelsel Hailo HFO voldoet aan de erkende regels van de techniek en de wet op apparaatveiligheid 2006/95/EG.

Sluit het apparaat uitsluitend aan op wisselstroom (spanning conform typeplaatje aan onderkant van apparaat).

Gebruik het openingsstelsel uitsluitend volgens de voorschriften.

Veronachtzaming van deze montage- en gebruiksaanwijzing (met name de veiligheidsaanwijzingen), verkeerd gebruik of onvakkundige reparaties kunnen resulteren in aanzienlijke gevaren voor de gebruiker. In dit geval kunnen wij niet aansprakelijkheid worden gesteld voor eventuele schade; de garantie vervalt.

Voor vervolgschade die daaruit voortvloeit, kunnen wij eveneens niet aansprakelijk worden gesteld.

De aansluitkabel moet zodanig worden gelegd dat deze beschermd is tegen scherpe randen en niet in aanraking komt met bewegende delen.

Trek niet met natte of vochtige handen aan de aansluitkabel of pak hiermee ook niet het apparaat vast.

Als de aansluitkabel van dit apparaat wordt beschadigd, dan moet deze worden vervangen door de fabrikant, zijn klantenservice of een soortgelijk gekwalificeerd persoon, om gevaren te vermijden.

Open of demonteer het apparaat nooit eigenhandig.

Let op: Er bestaat levensgevaar door een elektrische schok.

Breng het apparaat niet in aanraking met water. Binnendringend vocht/agressieve schoonmaakmiddelen kunnen het apparaat beschadigen.

Laat reparaties uitsluitend uitvoeren door geautoriseerd personeel.

Trek vóór een reparatie altijd de aansluitkabel uit het stopcontact.

Als het apparaat zijn diensten heeft bewezen, moet het onbruikbaar worden gemaakt (bijv. kabel/stekker eraf knippen).

Afbeelding A Montagevoorbereiding

1. Zaag een uitsparing voor de openingsondersteuning in de kastbodem.
(Eventueel moet ook een uitsparing worden aangebracht in de plint, zie tekening [Y]).
2. Plaats de openingsondersteuning in de kastbodem.
3. Steek de netstekker onder de kastbodem langs in een stopcontact.
4. Plaats het afvalscheidingsstelsel/de frontdeur provisorisch om het functioneren van de openingsondersteuning te controleren (zie afbeelding C, Functiebeschrijving).

Afbeelding B Functiebeschrijving

Door een sensor in het uitwerpsysteem wordt de openingsondersteuning geactiveerd.

1. Zodra de spanningsvoorziening aanwezig is, projecteert de sensor een lichtpunt op de vloer. Dit lichtpunt dient als oriëntatiehulp om de inbouwpositie van de sensor te herkennen.
2. Om de frontdeur/lade te openen, hoeft een voet alleen direct onder de sensor te worden gezet.

Afbeelding C Instelling en montage

1. Op de onderkant van de behuizing van de openingsondersteuning bevindt zich een draaiknop waarmee de uitwerpkraft in 5 standen hoorbaar kan worden ingesteld. De maximale uitwerpkraft is voor ingesteld.

Let op: Trek vóór een verandering van de uitwerpkraft altijd eerst de stekker uit het stopcontact.

- ↻ = verhoging van de uitwerpkraft
- ↻ = verlaging van de uitwerpkraft

2. Schroef de openingsondersteuning vast in de kastbodem.
3. Plaats het afvalscheidingsstelsel/de frontdeur en plint.

Aanwijzing: Gebruik de openingsondersteuning uitsluitend waarvoor deze is bedoeld (maximaal 6 bedieningen per minuut)! Als het apparaat vaker wordt bediend, kan dit leiden tot oververhitting met als gevolg een kortstondige functie-uitval.

Электрическая система выдвижения ящиков Hailo HFO

Введение:

Электрическая система выдвижения ящиков Hailo HFO позволяет быстро и удобно открывать выдвижную дверцу / ящик кухонного шкафа.

Делая возможным бесконтактное открывание дверцы, она, в частности, облегчает выброс мусора с использованием имеющейся системы сортировки отходов. Компактная конструкция, устанавливаемая непосредственно в дно шкафа, обеспечивает безупречное выдвижение ящика, не задевая, при этом за сифон мойки.



Перед вводом электрической системы выдвижения ящиков в эксплуатацию внимательно ознакомьтесь с правилами техники безопасности и инструкциями по монтажу!

Руководство по монтажу и эксплуатации

(описание) страница 15
(иллюстрации) страница 16 - 17

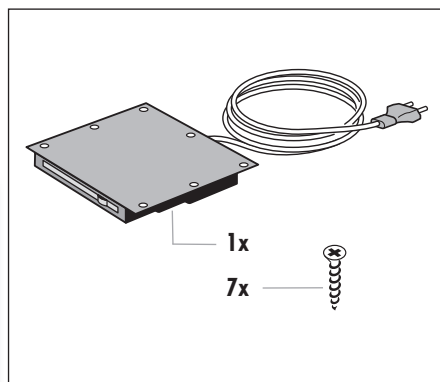

Применение:

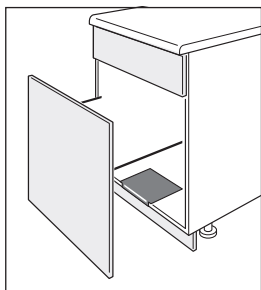

нижний шкаф с выдвижной дверцей

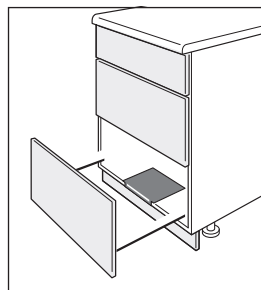

выдвижной ящик – нижний шкаф (нижний выдвижной ящик)

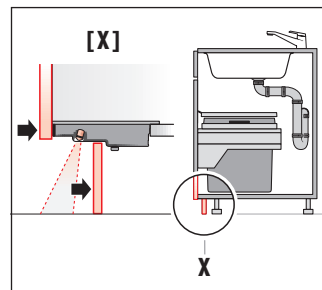

Внимание! Наличие металла в данной зоне ведет к нарушению работы. HFO для этого не предназначен.

Правила техники безопасности

Система выдвижения ящиков Hailo HFO выполняет общепризнанные технические требования и отвечает положениям Закона о безопасности приборов 2006/95/EG. Прибор должен подключаться только к переменному току (напряжение: см. типовую табличку на нижней стороне прибора).

Система выдвижения ящиков должна применяться исключительно в соответствии с ее назначением. Несоблюдение инструкций, содержащихся в настоящем руководстве по эксплуатации и монтажу (в частности, правил техники безопасности), неправильное применение или ненадлежащий ремонт прибора могут привести к возникновению серьезных опасностей для пользователя. В данном случае мы не несем ответственности за возможный ущерб, а гарантийные обязательства теряют силу. Кроме этого, мы не несем ответственности за вытекающий из этого косвенный ущерб.

Прокладка сетевого кабеля должна исключать его повреждение острыми краями или контакта с подвижными частями. Не тяните за сетевой кабель и не прикасайтесь к прибору мокрыми или влажными руками.

Во избежание опасности при повреждении сетевого кабеля данного прибора его замена должна быть проведена изготовителем, представителем его сервисной службы или другим лицом, обладающим аналогичной квалификацией.

Ни в коем случае не открывайте и не разбирайте прибор самостоятельно.

Внимание: Существует опасность получения смертельного удара током.

Не допускайте контакта прибора с водой. Влага / едкие чистящие средства, проникающие вовнутрь прибора, могут привести к его повреждению.

Проведение ремонтных работ разрешается исключительно уполномоченным персоналом. Перед началом ремонтных работ нужно вынуть сетевой штепсель прибора из розетки.

При утилизации прибора необходимо обеспечить невозможность его дальнейшей эксплуатации (например, отрезать штепсель / сетевой кабель).

Рисунок А Подготовка к монтажу

1. Выпилите в дне шкафа вырез для монтажа системы выдвижения ящиков (в цоколе шкафа также возможно будет необходимо сделать соответствующий вырез, см. рисунок [Y]).
2. Установите систему выдвижения ящиков в дно шкафа.
3. Проведите сетевой кабель под дном шкафа и вставьте его штепсель в розетку.
4. Для проверки работы системы выдвижения ящиков временно поставьте систему сортировки отходов / переднюю дверцу (см. рисунок С Описание работы).

Рисунок В Описание работы

Система выдвижения ящиков включает в себя сенсор системы выталкивания.

1. После подачи сетевого напряжения сенсор начинает испускать луч света, направленный на пол. Данный луч света помогает определить место расположения сенсора.
2. Для открывания передней дверцы / выдвижения ящика необходимо подвести ногу под сенсор.

Рисунок С Регулировка и монтаж

1. В дне системы выдвижения ящиков находится поворотный регулятор, позволяющий отрегулировать силу выталкивания ящика. Регулировочный винт имеет 5 положений, устанавливаемых со слышимым щелчком.

При поставке в приборе установлена максимальная сила выталкивания ящика.

Внимание: Перед изменением силы выталкивания ящика обязательно выньте сетевой штепсель прибора из розетки.

↻ = увеличение силы выталкивания ящика
↻ = уменьшение силы выталкивания ящика

2. Закрепите систему выдвижения ящиков винтами в дне шкафа.
3. Установите систему сортировки отходов / переднюю дверцу и цоколь шкафа.

Примечание: Используйте систему выдвижения ящиков только в соответствии с ее назначением (не более 6 открываний в минуту)! Более частое применение прибора может привести к его перегреву и кратковременному отключению.

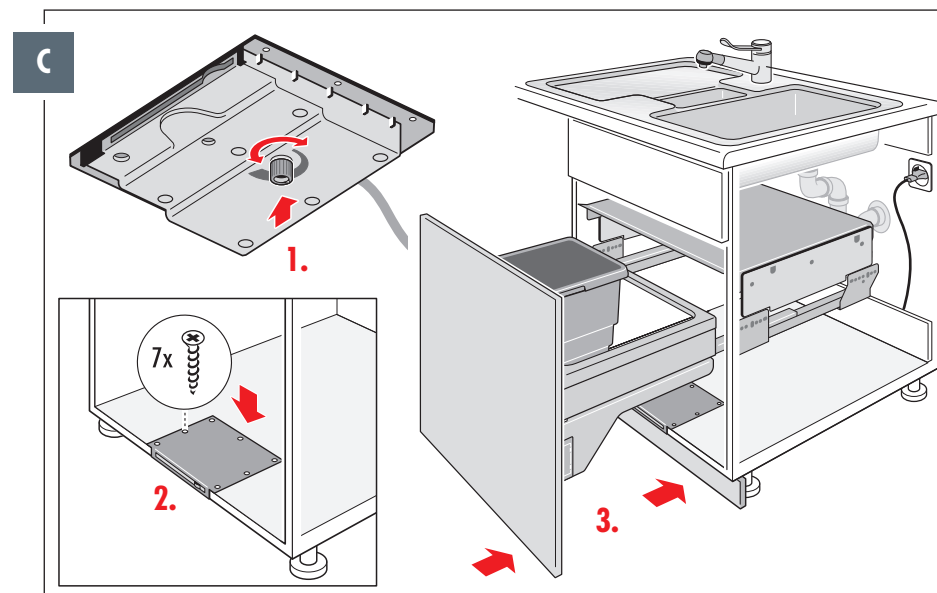
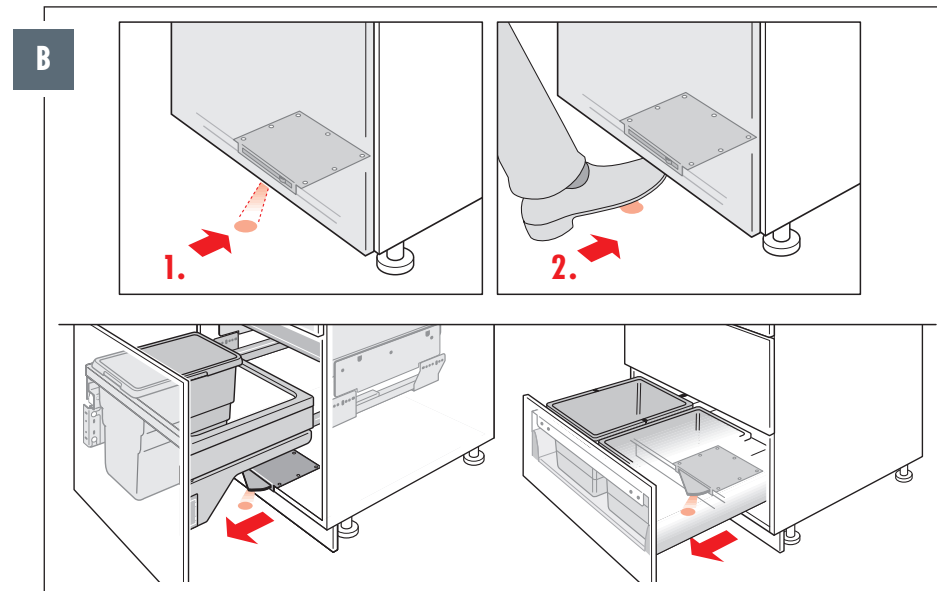
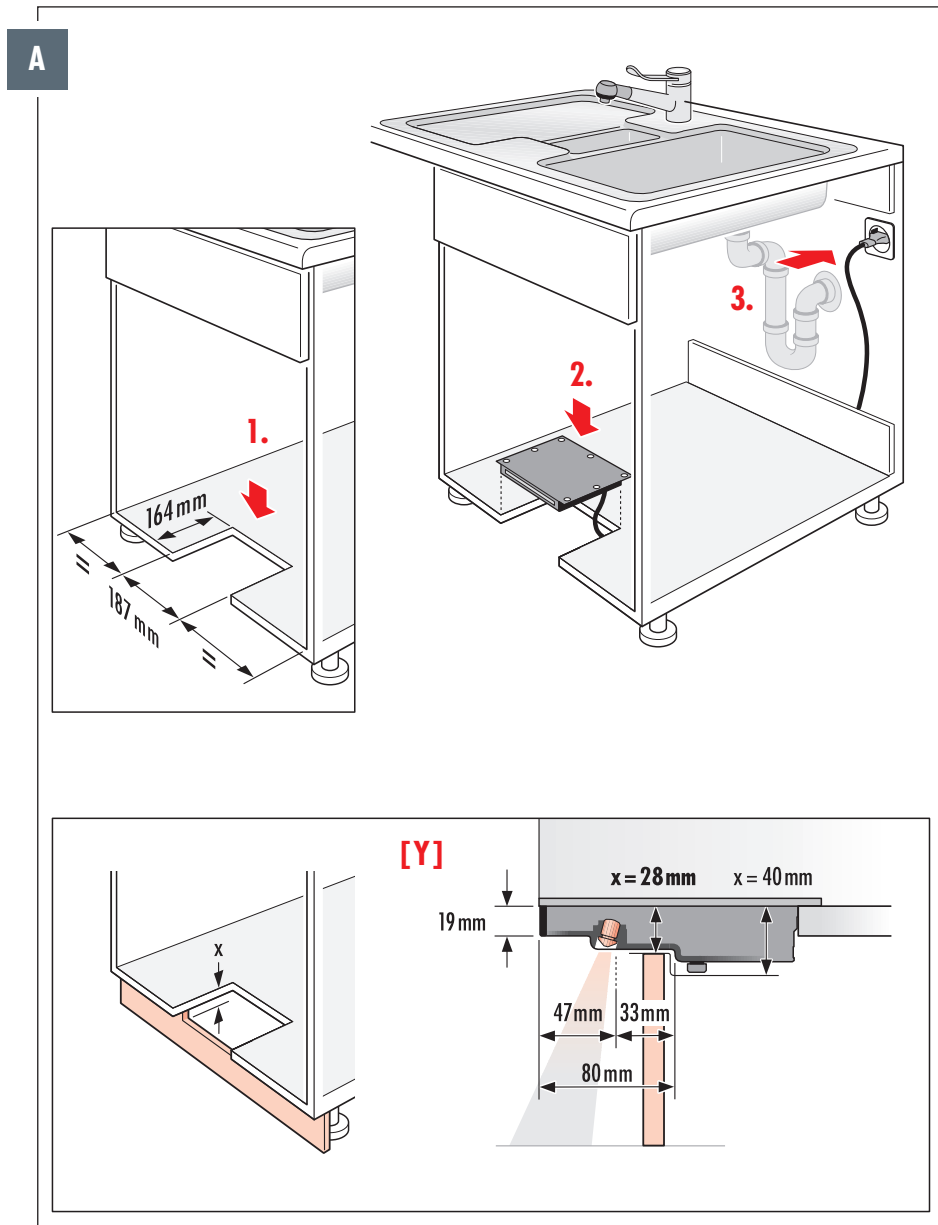



Hailo

Technische Änderungen vorbehalten • Technical modifications reserved • Sous réserve de modifications techniques
Reservado el derecho a realizar modificaciones técnicas • Con riserva di modifiche tecniche
Technische wijzigingen voorbehouden • Мы оставляем за собой право на технические изменения

06 12