

Anselmi



DOBRADIÇAS PARA CARPINTARIA
CASATREND

Dobradiça Atomika Slim K8060



Dobradiça oculta para portas niveladas com caixilhos de madeira, aço e alumínio.
Capacidade de 60 kg com duas dobradiças.
Regulável em 3D, com regulações independentes entre si.
Embalagem de 20 unidades.

Espessura (mm) da porta	Abertura (°)	Acab.	Código
Mín. 32	180	Branco	D.K8060.B
Mín. 32	180	Bronze	D.K8060.BZ
Mín. 32	180	Bronze escovado	D.K8060.BZE
Mín. 32	180	Cromado polido	D.K8060.CP
Mín. 32	180	Cromado satinado	D.K8060.CS
Mín. 32	180	Dourado polido	D.K8060.DP
Mín. 32	180	Latão polido	D.K8060.LP
Mín. 32	180	Latão satinado	D.K8060.LS
Mín. 32	180	Níquel satinado	D.K8060.NS
Mín. 32	180	Preto	D.K8060.P

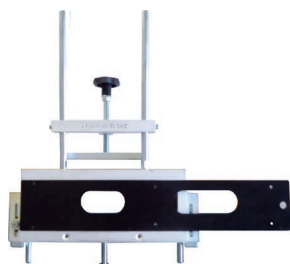
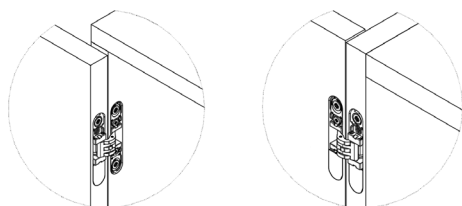
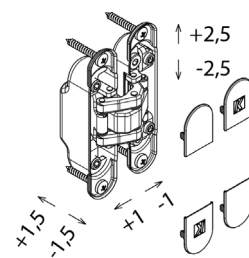
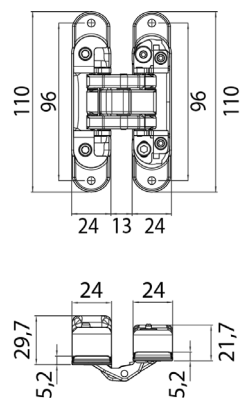

Dobradiça Kubikina K6100



Dobradiça oculta para portas com montagem dentro e fora da caixa.
Capacidade de 10,5 kg com duas dobradiças, 14 kg com três dobradiças e 19 kg com quatro.
Regulável em 3D, com regulações independentes entre si.
Embalagem de 30 unidades.

Espessura (mm) da porta	Abertura (°)	Acab.	Código
Mín. 18	180	Branco	-
Mín. 18	180	Castanho	-
Mín. 18	180	Cromado satinado	D.K6100.CS
Mín. 18	180	Preto	D.K6100.P
Mín. 18	180	Vermelho	-

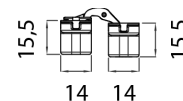
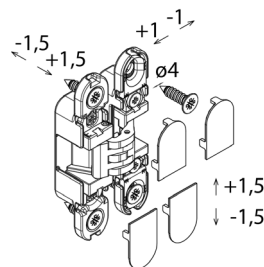
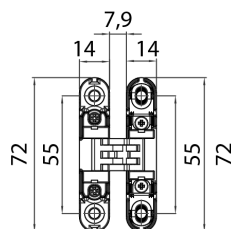

Template Universal



Aplicável para dobradiças Atomika Slim K8060 e Kubikina K6100.

D.K8060.CP

Dobradiça Kubica K6200



Dobradiça oculta para portas niveladas com caixilhos de madeira, aço e alumínio.
Capacidade de 45 kg com duas dobradiças e de 60 kg com três dobradiças.
Regulável em 3D, com regulações independentes entre si.
Embalagem de 27 unidades.

Espessura (mm) da porta	Abertura (°)	Acab.	Código
Mín. 32	180	Branco	D.K6200.B
Mín. 32	180	Cromado polido	D.K6200.CP
Mín. 32	180	Cromado satinado	D.K6200.CS
Mín. 32	180	Dourado polido	D.K6200.DP
Mín. 32	180	Níquel satinado	D.K6200.NS

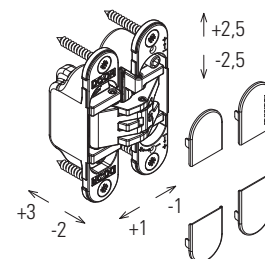
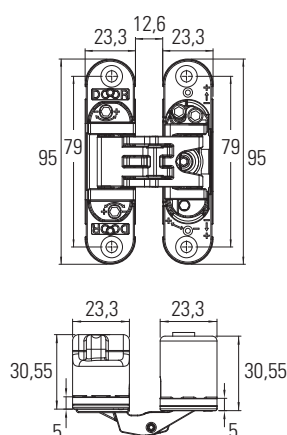
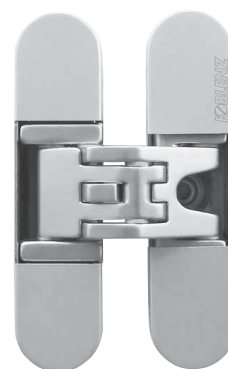

Dobradiça Kubica K6400



Dobradiça oculta para mobiliário e portas niveladas com caixilhos de madeira, aço e alumínio.
Capacidade de 30 kg com duas dobradiças e de 45 kg com três dobradiças.
Regulável em 3D, com regulações independentes entre si.
Embalagem de 18 unidades.

Espessura (mm) da porta	Abertura (°)	Acab.	Código
Mín. 30	180	Bronze	D.K6400.BZ
Mín. 30	180	Cromado satinado	D.K6400.CS
Mín. 30	180	Dourado satinado	D.K6400.DS
Mín. 30	180	Níquel satinado	D.K6400.NS
Mín. 30	180	Preto	D.K6400.P

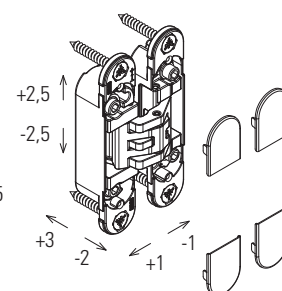
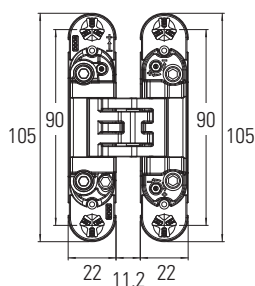



Regulação

Largura	+/- 1,5 mm
Altura	+/- 2,5 mm
Profundidade	+/- 1,0 mm

Dobradiça AN 140 3D

Anselmi

Dobradiça oculta para portas niveladas com caixilhos de madeira ou alumínio.
Capacidade de 40 kg com duas dobradiças.
Regulável em 3D.

Espessura (mm) da porta	Abertura (°)	Acab.	Código
Mín. 28	180	Alumínio cromado	AN.140.3D.36
Mín. 28	180	Branco	AN.140.3D.49
Mín. 28	180	Cromado satinado	AN.140.3D.14
Mín. 28	180	Níquel satinado	AN.140.3D.44
Mín. 28	180	Preto	AN.140.3D.18

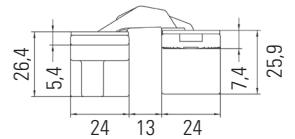
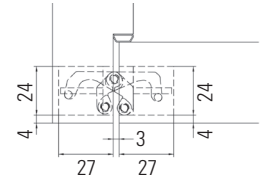
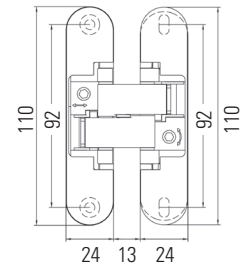

Dobradiça AN 141 3D FVZ 14/44

Dobradiça oculta para portas niveladas com caixilhos de madeira ou alumínio.
Capacidade de 40 kg com duas dobradiças.
Regulável em 3D.

Anselmi

Espessura (mm) da porta	Abertura (°)	Acab.	Código
Mín. 44	180	Branco	AN.141.3D.49
Mín. 44	180	Cromado satinado	AN.141.3D.14
Mín. 44	180	Níquel satinado	AN.141.3D.44
Mín. 44	180	Preto	AN.141.3D.18

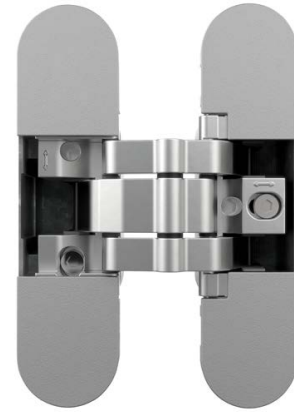
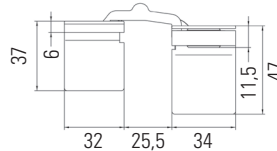
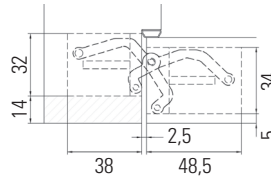
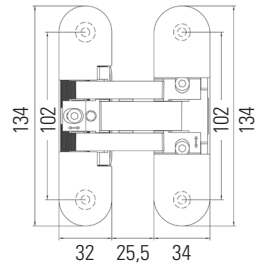

Regulação

Largura	+/- 1,0 mm
Altura	+/- 1,5 mm
Profundidade	+/- 1,0 mm



Regulação

Largura	+/- 1,5 mm
Altura	+/- 2,5 mm
Profundidade	+/- 1,0 mm

Dobradiça AN 150 3D

Anselmi

Dobradiça oculta para portas niveladas com caixilhos de madeira ou alumínio.
Capacidade de 40 kg com duas dobradiças.
Regulável em 3D.

Espessura (mm) da porta	Abertura (°)	Acab.	Código
Mín. 29	180	Alumínio cromado	AN.150.3D.36
Mín. 29	180	Branco	AN.150.3D.49
Mín. 29	180	Bronze	AN.150.3D.17
Mín. 29	180	Cromado brilho	AN.150.3D.39
Mín. 29	180	Cromado satinado	AN.150.3D.14
Mín. 29	180	Latão brilho	AN.150.3D.37
Mín. 29	180	Níquel satinado	AN.150.3D.44
Mín. 29	180	Preto	AN.150.3D.18

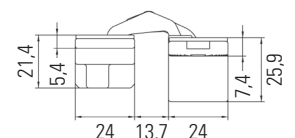
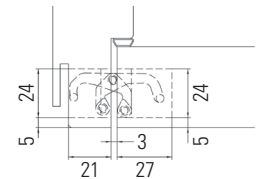
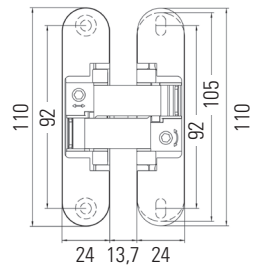



Dobradiça AN 150 3D ALU

Dobradiça oculta para portas niveladas com caixilhos de madeira ou alumínio.
Capacidade de 40 kg com duas dobradiças.
Regulável em 3D.

Anselmi

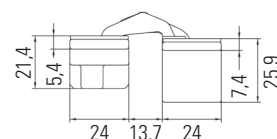
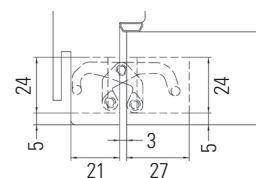
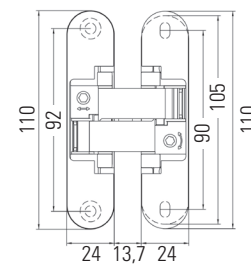

Regulação

Largura	+/- 1,5 mm
Altura	+/- 1,5 mm
Profundidade	+/- 1,0 mm

Espessura (mm) da porta	Abertura (°)	Acab.	Código
180		Alumínio cromado	AN.150.3D.ALU.36
180		Cromado satinado	AN.150.3D.ALU.14

Dobradiça AN 160 3D

Dobradiça oculta para portas niveladas com caixilhos de madeira ou alumínio.
Capacidade de 60 kg com duas dobradiças.
Regulável em 3D.

Anselmi

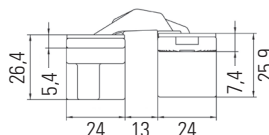
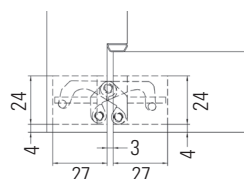
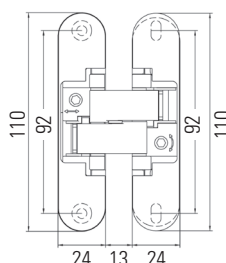

Espessura (mm) da porta	Abertura (°)	Acab.	Código
180		Alumínio cromado	AN.160.3D.36
180		Branco	AN.160.3D.49
180		Cromado brilho	AN.160.3D.39
180		Cromado satinado	AN.160.3D.14
180		Latão brilho	AN.160.3D.37
180		Níquel satinado	AN.160.3D.44



Regulação

Largura	+/- 1,5 mm
Altura	+/- 2,5 mm
Profundidade	+/- 1,0 mm

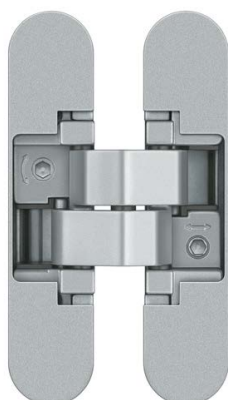

Dobradiça AN 170 3D

Dobradiça oculta para portas niveladas com caixilhos de madeira ou alumínio.
Capacidade de 60 kg com duas dobradiças.
Regulável em 3D.

Anselmi

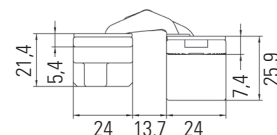
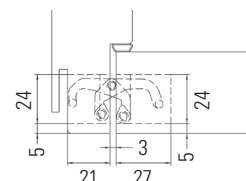
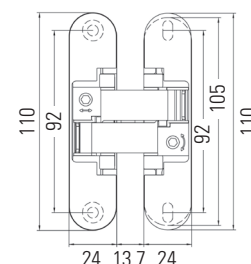

Regulação

Largura	+/- 1,5 mm
Altura	+/- 2,5 mm
Profundidade	+/- 1,0 mm

Espessura (mm) da porta	Abertura (°)	Acab.	Código
180		Alumínio cromado	AN.150.3D.36
180		Branco	AN.150.3D.49
180		Bronze	AN.150.3D.17
180		Cromado brilho	AN.150.3D.39
180		Cromado satinado	AN.150.3D.14
180		Latão brilho	AN.150.3D.37
180		Níquel satinado	AN.150.3D.44
180		Preto	AN.150.3D.18

Dobradiça AN 180 3D

Anselmi

Dobradiça oculta para portas niveladas com caixilhos de madeira ou alumínio.

Capacidade de 80 kg com duas dobradiças.

Regulável em 3D.

Espessura (mm) da porta	Abertura (°)	Acab.	Código
180		Branco	AN.180.3D.49
180		Cromado satinado	AN.180.3D.14
180		Niquel satinado	AN.180.3D.44
180		Preto	AN.180.3D.18

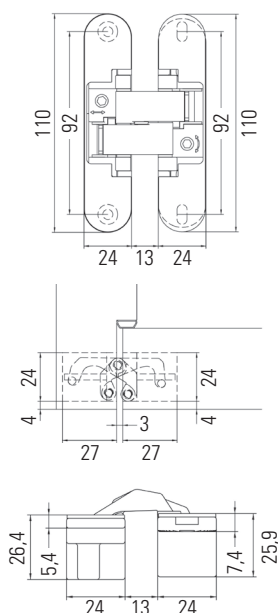

Regulação

Largura	+/- 1,5 mm
Altura	+/- 2,5 mm
Profundidade	+/- 1,0 mm

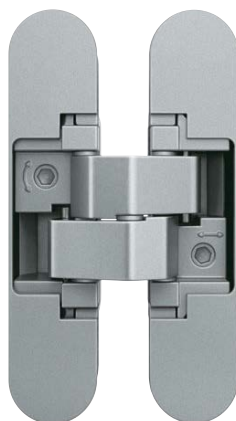

Dobradiça AN 107 3D C40

Anselmi

Dobradiça oculta para portas niveladas com caixilhos de madeira ou alumínio.

Self-closing.

Capacidade de 20-40 kg.

Espessura (mm) da porta	Abertura (°)	Acab.	Código
180		Alumínio cromado	AN.107.3D.C40.36
180		Branco	AN.107.3D.C40.49
180		Bronze envelhecido	AN.107.3D.C40.35
180		Cromado brilho	AN.107.3D.C40.39
180		Cromado satinado	AN.107.3D.C40.14
180		Latão brilho	AN.107.3D.C40.37
180		Niquel satinado	AN.107.3D.C40.44
180		Preto	AN.107.3D.C40.18

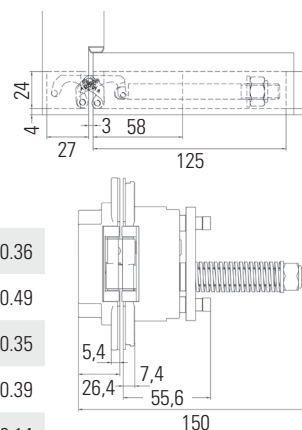

Dobradiça AN 107 3D C60

Dobradiça oculta para portas niveladas com caixilhos de madeira ou alumínio.

Self-closing.

Capacidade de 40-60 kg.

Anselmi

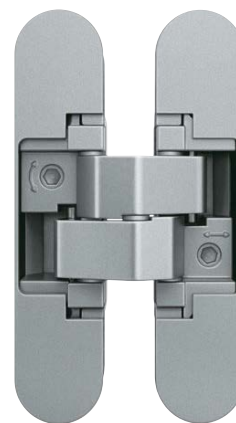
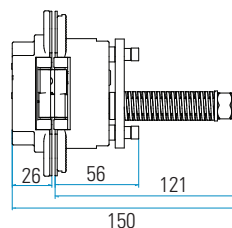
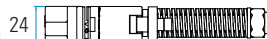
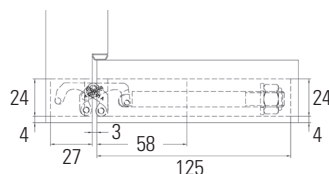

Espessura (mm) da porta	Abertura (°)	Acab.	Código
180	180	Alumínio cromado	AN.107.3D.C60.36
180	180	Branco	AN.107.3D.C60.49
180	180	Bronze envelhecido	AN.107.3D.C60.35
180	180	Cromado brilho	AN.107.3D.C60.39
180	180	Cromado satinado	AN.107.3D.C60.14
180	180	Latão brilho	AN.107.3D.C60.37
180	180	Níquel satinado	AN.107.3D.C60.44
180	180	Preto	AN.107.3D.C60.18



Dobradiça AN 108 3D SC45

Dobradiça oculta para portas niveladas com caixilhos de madeira ou alumínio.

Self-closing.

Capacidade de 45 kg.

Anselmi

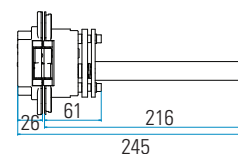
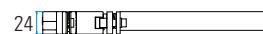
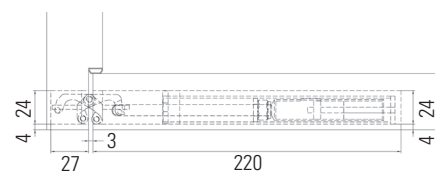

Espessura (mm) da porta	Abertura (°)	Acab.	Código
180	180	Alumínio cromado	AN.108.3D.SC45.36
180	180	Branco	AN.108.3D.SC45.49
180	180	Bronze envelhecido	AN.108.3D.SC45.35
180	180	Cromado brilho	AN.108.3D.SC45.39
180	180	Cromado satinado	AN.108.3D.SC45.14
180	180	Latão brilho	AN.108.3D.SC45.37
180	180	Níquel satinado	AN.108.3D.SC45.44
180	180	Preto	AN.108.3D.SC45.18