

MESINOR

BASIKO

*SOLUCIONES
A MEDIDA*



NUESTROS CUATRO PILARES
OUR FOUR PILLARS
NOS QUATRE PILIERS



TRADICIÓN / TRADITION / TRADITION

COMPROMISO SOSTENIBLE
SUSTAINABLE COMPROMISE
DÉVELOPPEMENT DURABLE



MESINOR IN THE WORLD

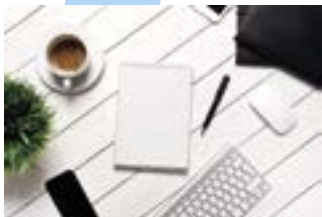

PRODUCTO
PRODUCT
PRODUIT



CLIENTE EN EL CENTRO
CUSTOMERCENTRIC
CLIENT AU COEUR

CUALQUIER MEDIDA, COLOR Y ACABADO ES POSIBLE

¡NO DUDE EN CONSULTAR A FÁBRICA!

MESINOR
BASIKO

ÍNDICE

MESAS EXTENSIBLES PATAS DESPLAZABLES	PÁG.
GLERA	4
ARAN	8
MESAS EXTENSIBLES ALAS	
SAMPOL	12
ILESS	16
GLOSA	20
LIRA	24
VALLE	28
MESA EXTENSIBLE LIBRO	
GLOSA LIBRO	32
CAJONES Y CUBERTEROS	36
ACCESORIOS	37
CANTOS ESPECIALES	38
SILLAS Y TABURETES	39
ACABADOS	55
NOMENCLATURA ELEMENTOS DE MESA	71
GUÍA DE LIMPIEZA Y MANTENIMIENTO	73
CONDICIONES GENERALES DE VENTA	77

GLERA

MESINOR
BASIKO

Encimera LAMINADO OLMO SABI



¡¡NOVEDAD!!

Laminado
OLMO SABI

¡¡NOVEDAD!!

Mesa con chasis
interior metálico.

Armazón exterior
en todas las
categorías de
Laminado.

Embellecedor
metálico con
posibilidad de
colores Texturizados
del muestrario.



Patas metálicas con un tornillo de agarre

**Patas metálicas con
1 TORNILLO
de agarre**

GLERA-01 ACABADO LAMINADO | Stratifié

	Medidas Dimension	Laminado Stratifié Cat. 1	Laminado Stratifié Cat. 2	Laminado Stratifié Cat. 3
EXTENSIBLES	100 x 60	415	445	535
	110 x 70	425	455	595
	120 x 80	440	485	635

* Producto en Stock (plazo de entrega habitual)

* Producto medida especial (consultar plazo de entrega)

GLERA-02 ACABADO CRISTAL | Verre

	Medidas Dimension	Cristal Verre	Cristal Blanco Óptico Verre Bl. Optique	Cristal Antirayos V. Antirayures
EXTENSIBLES	100 x 60	475	485	575
	110 x 70	485	495	620
	120 x 80	505	520	670

* Producto en Stock (plazo de entrega habitual)

* Producto medida especial (consultar plazo de entrega)

GLERA-03 ACABADO PORCELÁNICO | Céramique

	Medidas Dimension	Porcelánico Céramique Cat. 1	Porcelánico Céramique Cat. 2
EXTENSIBLES	100 x 60	565	635
	110 x 70	630	725
	120 x 80	680	765

* Producto en Stock (plazo de entrega habitual)

* Producto medida especial (consultar plazo de entrega)

¡¡¡¡ NO SE HACEN MEDIDAS ESPECIALES !!!

OTRAS OPCIONES | Plus value

PATAS | PIÈDS

Pintura texturizada <i>Peinture texturée</i>	50
Cortar las 4 patas metálicas a medida <i>Couper les 4 pièd métalliques sur mesure</i>	20
4 Ruedas con freno <i>4 Roues avec frein</i>	125

CANTOS | CHANTS

Efecto Cristal, marino Madera o marino Metal <i>Effect Verre, marine Bois ou marine Metal</i>	10
---	----

OTROS | AUTRES

Posibilidad de 1 extensible de 50 ó 60 cm <i>Option 1 rallonge de 50 ou 60 cm</i>	sin incremento san supplément
Pintar embellecedores y tirador texturizado <i>Peindre les garnitures et la poignée texturés</i>	20

GLERA

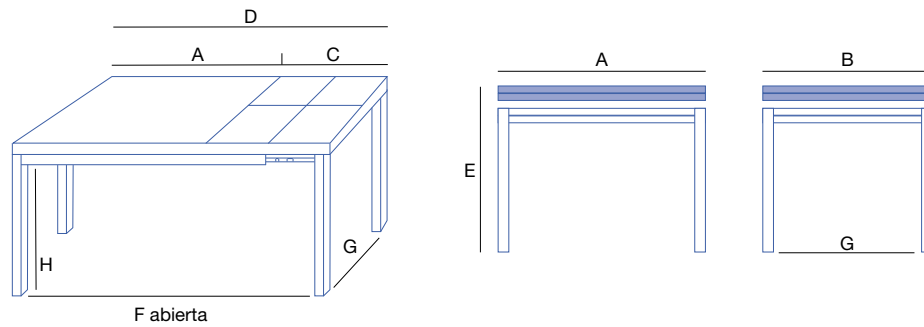

DATOS TÉCNICOS | Fiche technique

Largo Ancho	A	B	C	D	E	F	F abierta	G	H	■ ■	👤	👤 +
100 x 60	100	60	25 x 2	150	77	90	139	49	68	2	4	6
110 x 70	110	70	30 x 2	170	77	100	159	59	68	2	4	6
120 x 80	120	80	30 x 2	180	77	110	169	69	68	2	6	8

Medida mínima | *Dimension minimale*..... 100 x 60
 Medida máxima | *Dimension maximale*..... 120 x 80

■ ■ Número extensibles
Numero rallonges

👤 Plazas mesa cerrada
Siège table fermée

👤 + Plazas mesa abierta
Siège table ouverte

➔ ■ VERSIÓN METAL
Métallique

Sección
 Pata | *Pied*
 50 x 50

■ Armazón de 65 mm Laminado | *Jupe de 65 mm stratifié*

☐ ||| VERSIÓN EXTENSIBLE

Extensibles
 Tipo libro

↕ Nivelación
 Extensible-Encimera

||| Guías Telescópicas
Guides Télescopiques

■ Pata móvil con rueda

MATERIALES *Matériaux*

Patas | *Pieds*
 Acero lacado epoxy | *Acier époxy*

Armazón | *Structure*
 Laminado | *Stratifié*

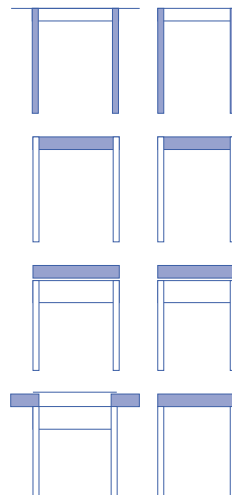

Encimera | *Plateau*
 Laminado | *Stratifié*
 Cristal Templado | *Verre Trempé*
 Porcelánico | *Céramique*

Extensibles | *Rallonges*
 Laminado | *Stratifié*



ESPESOR ENCIMERA con extensibles
Épaisseur avec rallonges

Laminado <i>Stratifié</i>	19 mm		19 mm Laminado 19 mm Stratifié
Cristal <i>Verre</i>	19 mm		4 mm Cristal 4 mm Verre 15 mm Laminado 15 mm Stratifié
Cristal Antirayas <i>Verre Antirayure</i>	18 mm		6 mm Cristal Antirayas 6 mm Verre Antirayure 12 mm Laminado 12 mm Stratifié
Porcelánico <i>Céramique</i>	18 mm		3 mm Porcelánico 3 mm Céramique 5 mm Cristal 5 mm Verre 10 mm Laminado 10 mm Stratifié

ESTOS DATOS SON NECESARIOS PARA SER TU SASTRE A MEDIDA

(Haz correctamente tu PEDIDO)

HOJA FORMATO PEDIDO										
CLIENTE		NOMBRE FISCAL				NOMBRE COMERCIAL				
FECHA										
REFERENCIA										
NOTAS										
MESA										
UND.	MODELO	MEDIDA	ENCIMERA	CANTO	EXTENSION	CA/CM	ESTRUCTURA	FRY. CAJON	CUBERT	PATAS
1	GLERA	110x70	LAMINADO BLANCO	BLANCO	LAMINADO BLANCO		LAMINADO ALUMINIO		NO	ALUMINIO
			Tradicional:							
			Chaffón:							
			Velada:							
SILLA										
UND.	MODELO	ASIENTO					ESTRUCTURA	COLOR HILO COSTURA		
4	JUNO	VALENCIA NIEVE					ALUMINIO			
TABURETE										
UND.	MODELO	ASIENTO					ESTRUCTURA	COLOR HILO COSTURA		
1	OTON	VALENCIA NIEVE					ALUMINIO			

ARAN

MESINOR
BASIKO

Encimera CRISTAL TEMPLADO DE SEGURIDAD 4 mm NEGRO



Patas metálicas con dos tornillos de agarre

Encimera LAMINADO ROBLE ESTELLA



ARAN-01

ACABADO LAMINADO | *Stratifié*

	Medidas Dimension	Laminado Stratifié Cat. 1	Laminado Stratifié Cat. 2	Laminado Stratifié Cat. 3
EXTENSIBLES	100 x 60	360	390	485
	110 x 70	380	410	550
	120 x 80	400	430	595

* Producto en Stock (plazo de entrega habitual)

* Producto medida especial (consultar plazo de entrega)

ARAN-02

ACABADO CRISTAL | *Verre*

	Medidas Dimension	Cristal Verre	Cristal Blanco Óptico Verre Bl. Optique	Cristal Antirrayas V. Antirayures
EXTENSIBLES	100 x 60	420	430	520
	110 x 70	440	450	575
	120 x 80	460	475	625

* Producto en Stock (plazo de entrega habitual)

* Producto medida especial (consultar plazo de entrega)

ARAN-03

ACABADO PORCELÁNICO | *Céramique*

	Medidas Dimension	Porcelánico Céramique Cat. 1	Porcelánico Céramique Cat. 2
EXTENSIBLES	100 x 60	515	585
	110 x 70	585	680
	120 x 80	640	725

* Producto en Stock (plazo de entrega habitual)

* Producto medida especial (consultar plazo de entrega)

¡¡¡¡ NO SE HACEN MEDIDAS ESPECIALES !!!

OTRAS OPCIONES | *Plus value*

PATAS | PIÈDS

Pintura texturizada <i>Peinture texturée</i>		50
	90 cm	20
Altura Especial <i>Hauteur Spéciale</i>	100 cm	30
	110 cm	50
Cortar las 4 patas metálicas a medida <i>Couper les 4 pieds métalliques sur mesure</i>		20
4 Ruedas con freno <i>4 Roues avec frein</i>		125
Madera Haya <i>Hêtre</i>	30	
Madera Roble <i>Chêne</i>		40

CANTOS | CHANTS

Efecto Cristal, marino Madera o marino Metal <i>Effect Verre, marine Bois ou marine Metal</i>	10
---	----

OTROS | AUTRES

Posibilidad de 1 extensible de 50 ó 60 cm <i>Option 1 rallonge de 50 ou 60 cm</i>	sin incremento san supplément
---	----------------------------------

ARAN

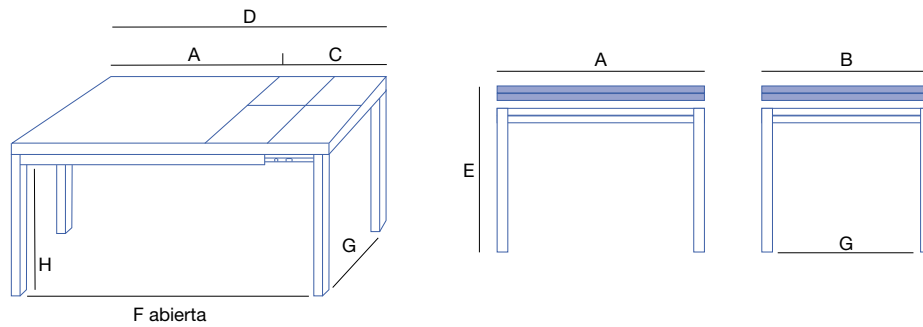

DATOS TÉCNICOS | Fiche technique

Largo Ancho	A	B	C	D	E	F	F abierta	G	H	■ ■	👤	👤 +
100 x 60	100	60	30 x 2	160	77	90	150	49	66	2	4	6
110 x 70	110	70	30 x 2	170	77	100	160	59	66	2	4	6
120 x 80	120	80	30 x 2	180	77	110	170	69	66	2	6	8

Medida mínima | Dimension minimale.....100 x 60

Medida máxima | Dimension maximale.....120 x 80

■ ■ Número extensibles
Numero rallonges

👤 Plazas mesa cerrada
Siège table fermée

👤 + Plazas mesa abierta
Siège table ouverte

➤ ■ VERSIÓN METAL
Métallique

Sección
Pata | Pied
50 x 50

➤ ■ VERSIÓN MADERA
Bois

Sección
Pata | Pied
50 x 50

■ Armazón de 90 mm Laminado sobre DM | Jupe de 90 mm Stratifié sur DM

☐ ||| VERSIÓN EXTENSIBLE

Extensibles
Tipo libro

↕ Nivelación
Extensible-Encimera

— — — Guías Telescópicas
Guides Telescopiques

■ Pata móvil con rueda

MATERIALES Matériaux

Patas | Pieds

Acero lacado epoxy | Acier époxy
Madera Haya | Bois Hêtre
Madera Roble | Bois Chêne

Armazón | Structure

Laminado DM ALUMINIO | BLANCO
Stratifié sur DM ALUMINIUM | BLANC

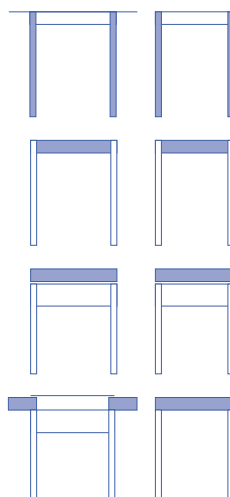

Encimera | Plateau

Laminado | Stratifié
Cristal Templado | Verre Trempé
Porcelánico | Céramique

Extensibles | Rallonges

Laminado | Stratifié

↓ ↑
ESPEJOR ENCIMERA con extensibles
Épaisseur avec rallonges

Laminado <i>Stratifié</i>	19 mm		19 mm Laminado 19 mm Stratifié
Cristal <i>Verre</i>	19 mm		4 mm Cristal 4 mm Verre 15 mm Laminado 15 mm Stratifié
Cristal Antirayas <i>Verre Antirayure</i>	18 mm		6 mm Cristal Antirayas 6 mm Verre Antirayure 12 mm Laminado 12 mm Stratifié
Porcelánico <i>Céramique</i>	18 mm		3 mm Porcelánico 3 mm Céramique 5 mm Cristal 5 mm Verre 10 mm Laminado 10 mm Stratifié

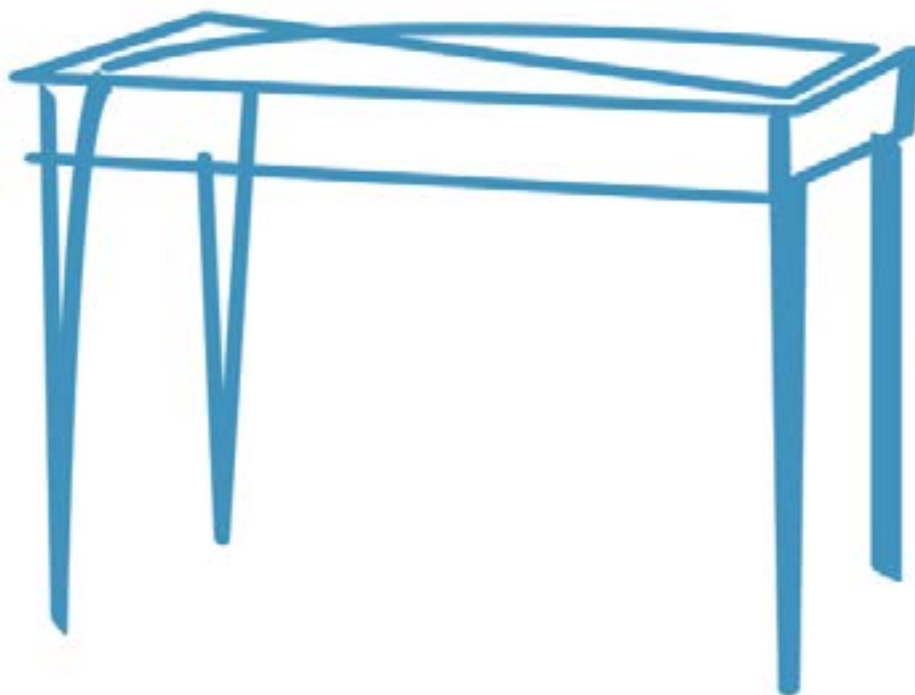

Encimera LAMINADO MÁRMOL BLANCO

¡¡NOVEDAD!!
Laminado
MÁRMOL BLANCO

Patas metálicas con
dos tornillos de agarre

¡¡¡¡ FABRICAMOS MEDIDAS ESPECIALES ¡¡¡¡

¡¡¡¡ MEDIDAS ESPECIALES EN LARGO ¡¡¡¡

SIN INCREMENTO EN EL PRECIO
POR "MEDIDAS ESPECIALES"

*Cálculo de tarifa tomando el precio de la inmediata superior.

¡¡¡¡ TABLES SUR MESURE ¡¡¡¡

SAMPOL-01

ACABADO LAMINADO | *Stratifié*

	Medidas Dimension	Laminado Stratifié Cat. 1	Laminado Stratifié Cat. 2	Laminado Stratifié Cat. 3
EXTENSIBLES	70 x 60	380	405	505
	100 x 60			
	110 x 60	395	430	570
	110 x 70			
	120 x 70	410	450	610
	120 x 80			
	130 x 80	430	475	660
	130 x 90			
	140 x 90			

* Producto en Stock (plazo de entrega habitual)

* Producto medida especial (consultar plazo de entrega)

SAMPOL-02

ACABADO CRISTAL
Verre

	Medida Dimension	Cristal Verre	Cristal Blanco Óptico Verre Bl. Optique	Cristal Antirayas V. Antirayures
EXTENSIBLES	70 x 60	440	450	535
	100 x 60			
	110 x 60	460	470	595
	110 x 70			
	120 x 70	475	485	645
	120 x 80			
	130 x 80	530	550	765
	130 x 90			
	140 x 90			

* Producto en Stock (plazo de entrega habitual)

* Producto medida especial (consultar plazo de entrega)

SAMPOL-03

ACABADO PORCELÁNICO
Céramique

	Medidas Dimension	Porcelánico Céramique Cat. 1	Porcelánico Céramique Cat. 2
EXTENSIBLES	70 x 60	535	605
	100 x 60		
	110 x 60	600	700
	110 x 70		
	120 x 70	660	750
	120 x 80		
	130 x 80	740	860
	130 x 90		
	140 x 90		

* Producto en Stock (plazo de entrega habitual)

* Producto medida especial (consultar plazo de entrega)

OTRAS OPCIONES | *Plus value*PATAS | *PIÈDS*

Pintura texturizada <i>Peinture texturée</i>		50
	90 cm	20
Altura Especial <i>Hauteur Spéciale</i>	100 cm	30
	110 cm	50
Cortar las 4 patas metálicas a medida <i>Couper les 4 pieds métalliques sur mesure</i>		20
4 Ruedas con freno <i>4 Roues avec frein</i>		125
Madera Haya <i>Hêtre</i>	30	
Madera Roble <i>Chêne</i>		40

EXTENSIBLES | *RALLONGES*

Cristal Normal Cristal Bl. Óptico Verre Normal Verre Bl. Optique	40
Cristal Antirayas Verre Antirayures	150
Porcelánico Cat. I Céramique Cat. I	120
Porcelánico Cat. II Céramique Cat. II	160

CANTOS | *CHANTS*

Efecto Cristal, marino Madera o marino Metal <i>Effect Verre, marine Bois ou marine Metal</i>	10
---	----

OTROS | *AUTRES*

Armazón en colores texturizados <i>Structure texturée</i>	40
---	----

SAMPOL

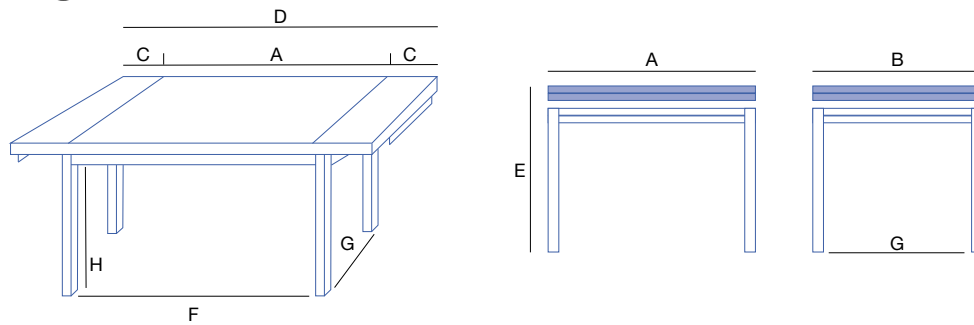

*OTRAS MEDIDAS CONSULTAR A FÁBRICA

DATOS TÉCNICOS | Fiche technique

Largo Ancho	A	B*	C	D	E	F	G	H	■ ■	👤	👤	+
70 x 60	70	60	30 x 2	130	79	57	47	69	2	2	4	
100 x 60	100	60	30 x 2	160	79	87	47	69	2	4	6	
110 x 60	110	60	30 x 2	170	79	97	47	69	2	4	6	
110 x 70	110	70	30 x 2	170	79	97	57	69	2	4	6	
120 x 70	120	70	30 x 2	180	79	107	57	69	2	6	6	
120 x 80	120	80	30 x 2	180	79	107	67	69	2	6	6	
130 x 80	130	80	30 x 2	190	79	117	67	69	2	6	8	
130 x 90	130	90	30 x 2	190	79	117	77	69	2	6	8	
140 x 90	140	90	30 x 2	200	79	127	77	69	2	6	8	

Medida mínima | Dimension minimale..... 70 x 60
Medida máxima | Dimension maximale..... 140 x 90

* Sólo disponible en anchos de 60, 70, 80 y 90

■ ■ Número extensibles
Numero rallonges

👤 Plazas mesa cerrada
Siège table fermée

👤 + Plazas mesa abierta
Siège table ouverte

➡ ■ VERSIÓN METAL
Métallique

Sección
Pata | Pied
50 x 50

➡ ■ VERSIÓN MADERA
Bois

Sección
Pata | Pied
55 x 55

■ Armazón de 60 mm metálico | Jupe de 60 mm metallique

📏 VERSIÓN EXTENSIBLE

↑ Extensible
Elevables

⋯ Guías Automáticas
Guides Automatiques

MATERIALES Matériaux

Patas | Pieds
Acero lacado epoxy | Acier époxy
Madera Haya | Bois Hêtre
Madera Roble | Bois Chêne

Armazón | Structure
Metálico | Métallique

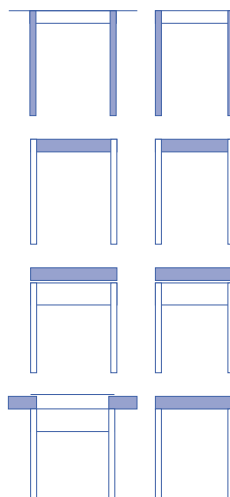

Encimera | Plateau
Laminado | Stratifié
Cristal Templado | Verre Trempé
Porcelánico | Céramique

Extensibles | Rallonges
Laminado | Stratifié

↓ ↑
ESPEJOR ENCIMERA con extensibles
Épaisseur avec rallonges

<p>Laminado <i>Stratifié</i></p>	38 mm		<p>19 mm Laminado 19 mm Stratifié 19 mm Laminado 19 mm Stratifié</p>
<p>Cristal <i>Verre</i></p>	38 mm		<p>4 mm Cristal 4 mm Verre 15 mm Laminado 15 mm Stratifié 19 mm Laminado 19 mm Stratifié</p>
<p>Cristal Antirayas <i>Verre Antirayure</i></p>	37 mm		<p>6 mm Cristal Antirayas 6 mm Verre Antirayure 12 mm Laminado 12 mm Stratifié 19 mm Laminado 19 mm Stratifié</p>
<p>Porcelánico <i>Céramique</i></p>	37 mm		<p>3 mm Porcelánico 3 mm Céramique 5 mm Cristal 5 mm Verre 10 mm Laminado 10 mm Stratifié 19 mm Laminado 19 mm Stratifié</p>

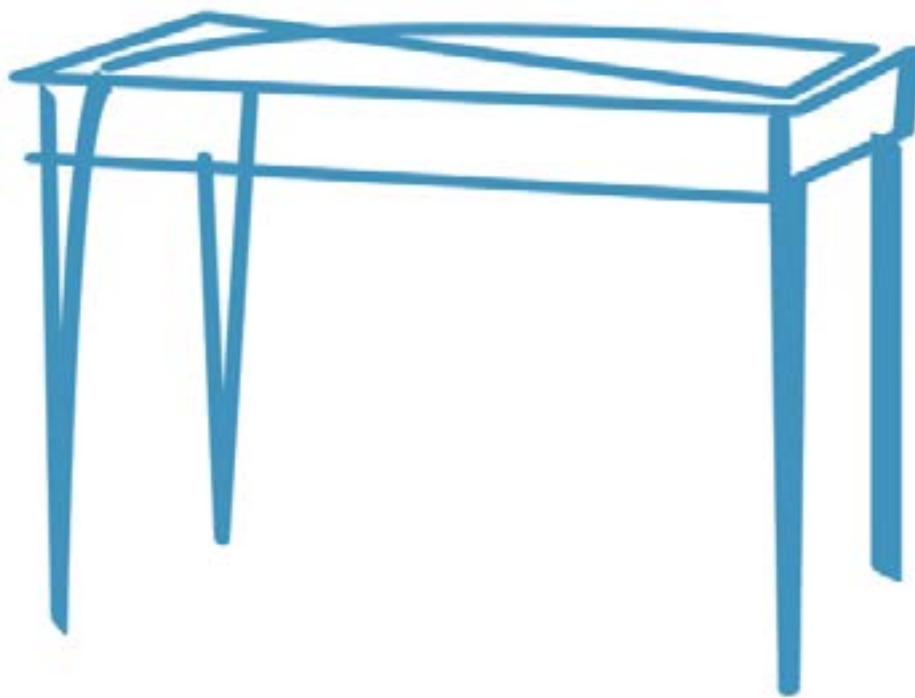

ILESS

MESINOR
BASIKO

Encimera LAMINADO MÁRMOL NEGRO

¡¡NOVEDAD!!
Laminado
MÁRMOL NEGRO

Patas metálicas con dos
tornillos de agarre

¡¡¡¡ FABRICAMOS MEDIDAS ESPECIALES ¡¡¡¡

SIN INCREMENTO EN EL PRECIO
POR "MEDIDAS ESPECIALES"
*Cálculo de tarifa tomando el precio de la
inmediata superior.

¡¡¡¡ TABLES SUR MESURE ¡¡¡¡

Encimera y extensibles CRISTAL TEMPLADO
DE SEGURIDAD 4 mm BLANCO ÓPTICO



Opción Cubertero PVC
Ver página 36

Guía de extracción total

ILESS-01 ACABADO LAMINADO | Stratifié

	Medidas Dimension	Laminado Stratifié Cat. 1	Laminado Stratifié Cat. 2	Laminado Stratifié Cat. 3
	EXTENSIBLES	70 x 50 100 x 50 100 x 60	359	390
105 x 65 110 x 60 110 x 70		369	400	535
120 x 70 120 x 80		379	415	565
130 x 80 130 x 90		390	430	610

* Producto en Stock (plazo de entrega habitual)

* Producto medida especial (consultar plazo de entrega)

	Medidas Dimension	Laminado Stratifié Cat. 1	Laminado Stratifié Cat. 2	Laminado Stratifié Cat. 3
	FIJAS	70 x 50 100 x 50 100 x 60	280	296
105 x 65 110 x 60 110 x 70		290	310	390
120 x 70 120 x 80		300	325	420
130 x 80 130 x 90		310	340	450

* Producto en Stock (plazo de entrega habitual)

* Producto medida especial (consultar plazo de entrega)

ILESS-02 ACABADO CRISTAL | Verre

	Medidas Dimension	Cristal Verre	Cristal Blanco Óptico Verre Bl. Optique	Cristal Antirayas V. Antirayures
	EXTENSIBLES	70 x 50 100 x 50 100 x 60	430	440
105 x 65 110 x 60 110 x 70		440	450	580
120 x 70 120 x 80		455	465	610
130 x 80 130 x 90		500	510	689

* Producto en Stock (plazo de entrega habitual)

* Producto medida especial (consultar plazo de entrega)

	Medidas Dimension	Cristal Verre	Cristal Blanco Óptico Verre Bl. Optique	Cristal Antirayas V. Antirayures
	FIJAS	70 x 50 100 x 50 100 x 60	345	355
105 x 65 110 x 60 110 x 70		355	365	490
120 x 70 120 x 80		370	380	520
130 x 80 130 x 90		400	410	585

* Producto en Stock (plazo de entrega habitual)

* Producto medida especial (consultar plazo de entrega)

ILESS-03 ACABADO PORCELÁNICO | Céramique

	Medidas Dimension	Porcelánico Céramique Cat. 1	Porcelánico Céramique Cat. 2
	EXTENSIBLES	70 x 50 100 x 50 100 x 60	515
105 x 65 110 x 60 110 x 70		565	660
120 x 70 120 x 80		625	710
130 x 80 130 x 90		660	760

* Producto en Stock (plazo de entrega habitual)

* Producto medida especial (consultar plazo de entrega)

	Medidas Dimension	Porcelánico Céramique Cat. 1	Porcelánico Céramique Cat. 2
	FIJAS	70 x 50 100 x 50 100 x 60	425
105 x 65 110 x 60 110 x 70		485	580
120 x 70 120 x 80		535	620
130 x 80 130 x 90		565	665

* Producto en Stock (plazo de entrega habitual)

* Producto medida especial (consultar plazo de entrega)

OTRAS OPCIONES | Plus value

PATAS | PIÈDS

Pintura texturizada Peinture texturée		50
	90 cm	20
Altura Especial Hauteur Spéciale	100 cm	30
	110 cm	50
Cortar las 4 patas metálicas a medida Couper les 4 pieds métalliques sur mesure		20
4 Ruedas con freno 4 Roues avec frein		125
Madera Haya Hêtre	30	Madera Roble Chêne 40

EXTENSIBLES | RALLONGES

Cristal Normal Cristal Bl. Óptico Verre Normal Verre Bl. Optique	40
Cristal Antirayas Verre Antirayures	150
Porcelánico Cat. I Céramique Cat. I	120
Porcelánico Cat. II Céramique Cat. II	160

CANTOS | CHANTS

Efecto Cristal, marino Madera o marino Metal Effect Verre, marine Bois ou marine Metal	10
--	----

OTROS | AUTRES

Cubertero mediano pequeño PVC gris Range couverts petit moyen PVC gris	10
Cubertero grande Range couverts grand	20
Cubertero de madera Range couverts Bois	60

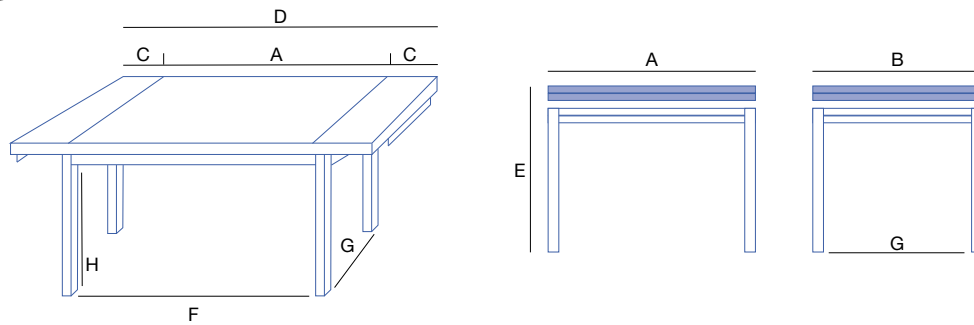

*OTRAS MEDIDAS CONSULTAR A FÁBRICA

DATOS TÉCNICOS | Fiche technique

Largo Ancho	A	B	C	D	E/E*	F	G	H	■ ■	⊙	⊙	+
70 x 50	70	50	30 x 2	130	79	57	37	65	2	2	4	
100 x 50	100	50	30 x 2	160	79	87	37	65	2	4	6	
100 x 60	100	60	30 x 2	160	79	87	47	65	2	4	6	
105 x 65	105	65	30 x 2	165	79	92	52	65	2	4	6	
110 x 60	110	60	30 x 2	170	79	97	47	65	2	4	6	
110 x 70	110	70	30 x 2	170	79	97	57	65	2	4	6	
120 x 70	120	70	30 x 2	180	79	107	57	65	2	6	8	
120 x 80	120	80	30 x 2	180	79	107	67	65	2	6	8	
130 x 80	130	80	30 x 2	190	79	117	67	65	2	6	8	
130 x 90	130	90	30 x 2	190	79	117	77	65	2	6	8	

(*) E en mesas FIJAS DISMINUYE 19 mm

Medida mínima | Dimension minimale.....70 x 50
Medida máxima | Dimension maximale.....130 x 90

Cajón interior *(ver opciones de cajón pág. 36)
Tiroir

Número extensibles
Numero rallonges

Plazas mesa cerrada
Siège table fermée

+ Plazas mesa abierta
Siège table ouverte

VERSIÓN METAL
Métallique

Sección
Pata | Pied
50 x 50

VERSIÓN MADERA
Bois

Sección
Pata | Pied
55 x 55

Armazón de 105 mm Laminado sobre DM | Jupe de 105 mm Stratifié sur DM

VERSIÓN EXTENSIBLE

VERSIÓN FIJA

Extensible
Elevables

Guías Automáticas
Guides Automatiques

MATERIALES
Matériaux

Patas | Pieds
Acero lacado epoxy | Acier époxy
Madera Haya | Bois Hêtre
Madera Roble | Bois Chêne

**Armazón y Frente de Cajón
Structure et Façade du Tiroir**
Laminado sobre DM | Stratifié sur DM

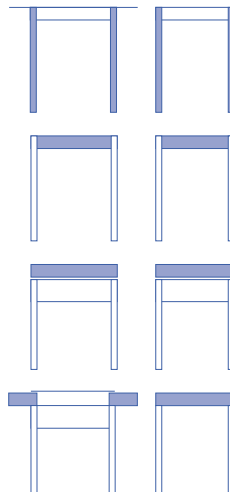





Encimera | Plateau
Laminado | Stratifié
Cristal Templado | Verre Trempé
Porcelánico | Céramique

Extensibles | Rallonges
Laminado | Stratifié

↓ ↑
ESPEJOR ENCIMERA con extensibles
Épaisseur avec rallonges

Laminado <i>Stratifié</i>	38 mm		19 mm Laminado 19 mm <i>Stratifié</i> 19 mm Laminado 19 mm <i>Stratifié</i>
Cristal <i>Verre</i>	38 mm		4 mm Cristal 4 mm <i>Verre</i> 15 mm Laminado 15 mm <i>Stratifié</i> 19 mm Laminado 19 mm <i>Stratifié</i>
Cristal Antirayas <i>Verre Antirayure</i>	37 mm		6 mm Cristal Antirayas 6 mm <i>Verre Antirayure</i> 12 mm Laminado 12 mm <i>Stratifié</i> 19 mm Laminado 19 mm <i>Stratifié</i>
Porcelánico <i>Céramique</i>	37 mm		3 mm Porcelánico 3 mm <i>Céramique</i> 5 mm Cristal 5 mm <i>Verre</i> 10 mm Laminado 10 mm <i>Stratifié</i> 19 mm Laminado 19 mm <i>Stratifié</i>

↓ ↑
ESPEJOR ENCIMERA mesa fija
Épaisseur sans rallonges

Laminado <i>Stratifié</i>	19 mm		19 mm Laminado 19 mm <i>Stratifié</i>
Cristal <i>Verre</i>	19 mm		4 mm Cristal 4 mm <i>Verre</i> 15 mm Laminado 15 mm <i>Stratifié</i>
Cristal Antirayas <i>Verre Antirayure</i>	18 mm		6 mm Cristal Antirayas 6 mm <i>Verre Antirayure</i> 12 mm Laminado 12 mm <i>Stratifié</i>
Porcelánico <i>Céramique</i>	18 mm		3 mm Porcelánico 3 mm <i>Céramique</i> 5 mm Cristal 5 mm <i>Verre</i> 10 mm Laminado 10 mm <i>Stratifié</i>

Encimera LAMINADO ROBLE BARDOLINO



||| FABRICAMOS MEDIDAS ESPECIALES |||

Patas metálicas con dos tornillos de agarre

SIN INCREMENTO EN EL PRECIO

POR "MEDIDAS ESPECIALES"

*Cálculo de tarifa tomando el precio de la inmediata superior.

||| TABLES SUR MESURE |||

Encimera LAMINADO HORMIGÓN



Opción Cubertero PVC
Ver página 36

Guía de roldana

GLOSA-01 ACABADO LAMINADO | Stratifié

EXTENSIBLES	Medidas Dimension	Laminado Stratifié Cat. 1	Laminado Stratifié Cat. 2	Laminado Stratifié Cat. 3
	70 x 50 100 x 50 100 x 60	340	370	475
105 x 65 110 x 60 110 x 70	349	380	515	
120 x 70 120 x 80	359	395	545	
130 x 80 130 x 90	370	410	590	

* Producto en Stock (plazo de entrega habitual)
* Producto medida especial (consultar plazo de entrega)

FIJAS	Medidas Dimension	Laminado Stratifié Cat. 1	Laminado Stratifié Cat. 2	Laminado Stratifié Cat. 3
	70 x 50 100 x 50 100 x 60	260	276	340
105 x 65 110 x 60 110 x 70	270	290	370	
120 x 70 120 x 80	280	305	400	
130 x 80 130 x 90	290	320	430	

* Producto en Stock (plazo de entrega habitual)
* Producto medida especial (consultar plazo de entrega)

GLOSA-02 ACABADO CRISTAL | Verre

EXTENSIBLES	Medidas Dimension	Cristal Verre	Cristal Blanco Óptico Verre Bl. Optique	Cristal Antirrayas V. Antirayures
	70 x 50 100 x 50 100 x 60	410	420	510
105 x 65 110 x 60 110 x 70	420	430	560	
120 x 70 120 x 80	435	445	590	
130 x 80 130 x 90	480	490	669	

* Producto en Stock (plazo de entrega habitual)
* Producto medida especial (consultar plazo de entrega)

FIJAS	Medidas Dimension	Cristal Verre	Cristal Blanco Óptico Verre Bl. Optique	Cristal Antirrayas V. Antirayures
	70 x 50 100 x 50 100 x 60	325	335	425
105 x 65 110 x 60 110 x 70	335	345	475	
120 x 70 120 x 80	350	360	500	
130 x 80 130 x 90	380	390	565	

* Producto en Stock (plazo de entrega habitual)
* Producto medida especial (consultar plazo de entrega)

GLOSA-03 ACABADO PORCELÁNICO | Céramique

EXTENSIBLES	Medidas Dimension	Porcelánico Cerámique Cat. 1	Porcelánico Cerámique Cat. 2
	70 x 50 100 x 50 100 x 60	495	560
105 x 65 110 x 60 110 x 70	545	640	
120 x 70 120 x 80	605	690	
130 x 80 130 x 90	640	740	

* Producto en Stock (plazo de entrega habitual)
* Producto medida especial (consultar plazo de entrega)

FIJAS	Medidas Dimension	Porcelánico Cerámique Cat. 1	Porcelánico Cerámique Cat. 2
	70 x 50 100 x 50 100 x 60	405	475
105 x 65 110 x 60 110 x 70	465	560	
120 x 70 120 x 80	515	600	
130 x 80 130 x 90	545	645	

* Producto en Stock (plazo de entrega habitual)
* Producto medida especial (consultar plazo de entrega)

OTRAS OPCIONES | Plus value

PATAS | PIÈDS

Pintura texturizada Peinture texturée		50
	90 cm	20
Altura Especial Hauteur Spéciale	100 cm	30
	110 cm	50
Cortar las 4 patas metálicas a medida Couper les 4 pièd métalliques sur mesure		20
4 Ruedas con freno 4 Roues avec frein		125
Madera Haya Hêtre	30	Madera Roble Chêne 40

EXTENSIBLES | RALLONGES

Cristal Normal Cristal Bl. Óptico Verre Normal Verre Bl. Optique	40
Cristal Antirrayas Verre Antirayures	150
Porcelánico Cat. I Céramique Cat. I	120
Porcelánico Cat. II Céramique Cat. II	160

CANTOS | CHANTS

Efecto Cristal, marino Madera o marino Metal Effect Verre, marine Bois ou marine Metal	10
--	----

OTROS | AUTRES

Cubertero mediano PVC gris Range couverts moyen PVC gris	10	Pintar tirador Peindre poignée	10
--	----	--	----

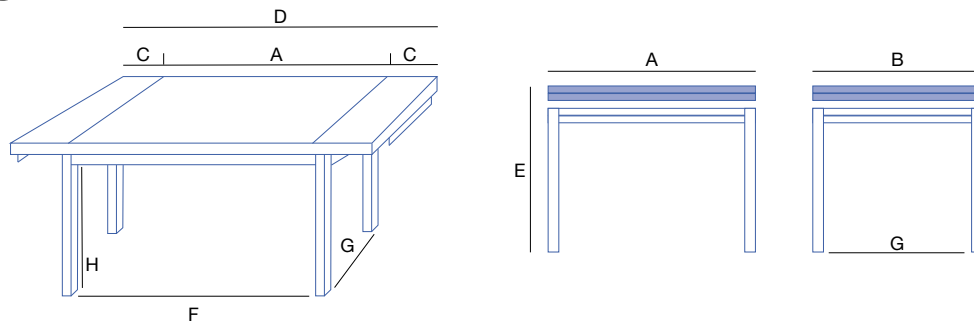

*OTRAS MEDIDAS CONSULTAR A FÁBRICA

DATOS TÉCNICOS | Fiche technique

Largo Ancho	A	B	C	D	E/E*	F	G	H	■ ■	👤	👤	+
70 x 50	70	50	30 x 2	130	79	57	37	64	2	2	4	
100 x 50	100	50	30 x 2	160	79	87	37	64	2	4	6	
100 x 60	100	60	30 x 2	160	79	87	47	64	2	4	6	
105 x 65	105	65	30 x 2	165	79	92	52	64	2	4	6	
110 x 60	110	60	30 x 2	170	79	97	47	64	2	4	6	
110 x 70	110	70	30 x 2	170	79	97	57	64	2	4	6	
120 x 70	120	70	30 x 2	180	79	107	57	64	2	6	8	
120 x 80	120	80	30 x 2	180	79	107	67	64	2	6	8	
130 x 80	130	80	30 x 2	190	79	117	67	64	2	6	8	
130 x 90	130	90	30 x 2	190	79	117	77	64	2	6	8	

Medida mínima | Dimension minimale 70 x 50
 Medida máxima | Dimension maximale 130 x 90

(*) E en mesas FIJAS DISMINUYE 19 mm



Cajón interior *(ver opciones de cajón pág. 36)
Tiroir

■ ■ Número extensibles
Numero rallonges

👤 Plazas mesa cerrada
Siège table fermée

👤 + Plazas mesa abierta
Siège table ouverte

➤ ■ VERSIÓN METAL
Métallique

Sección
Pata | Pied
50 x 50

➤ ■ VERSIÓN MADERA
Bois

Sección
Pata | Pied
55 x 55

■ Armazón de 105 mm Laminado sobre DM | Jupe de 105 mm Stratifié sur DM

▭ VERSIÓN EXTENSIBLE

▭ VERSIÓN FIJA

↑ Extensible
Elevables

■ ■ Guías Automáticas
Guides Automatiques

MATERIALES
Matériaux

Patas | Pieds
Acero lacado epoxy | Acier époxy
Madera Haya | Bois Hêtre
Madera Roble | Bois Chêne

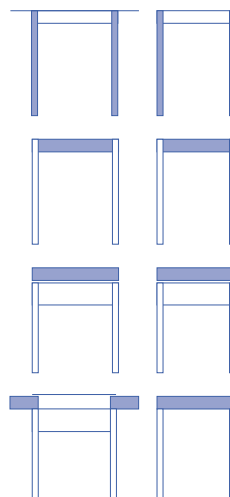

**Armazón y Frente de Cajón
Structure et Façade du Tiroir**
Laminado sobre DM | Stratifié sur DM





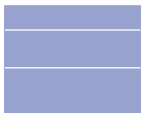

Encimera | Plateau
Laminado | Stratifié
Cristal Templado | Verre Trempé
Porcelánico | Céramique

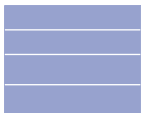
Extensibles | Rallonges
Laminado | Stratifié

↓ ↑
ESPEJOR ENCIMERA con extensibles
Épaisseur avec rallonges

Laminado <i>Stratifié</i>	38 mm		19 mm Laminado 19 mm <i>Stratifié</i> 19 mm Laminado 19 mm <i>Stratifié</i>
Cristal <i>Verre</i>	38 mm		4 mm Cristal 4 mm <i>Verre</i> 15 mm Laminado 15 mm <i>Stratifié</i> 19 mm Laminado 19 mm <i>Stratifié</i>
Cristal Antirayas <i>Verre Antirayure</i>	37 mm		6 mm Cristal Antirayas 6 mm <i>Verre Antirayure</i> 12 mm Laminado 12 mm <i>Stratifié</i> 19 mm Laminado 19 mm <i>Stratifié</i>
Porcelánico <i>Céramique</i>	37 mm		3 mm Porcelánico 3 mm <i>Céramique</i> 5 mm Cristal 5 mm <i>Verre</i> 10 mm Laminado 10 mm <i>Stratifié</i> 19 mm Laminado 19 mm <i>Stratifié</i>

↓ ↑
ESPEJOR ENCIMERA mesa fija
Épaisseur sans rallonges

Laminado <i>Stratifié</i>	19 mm		19 mm Laminado 19 mm <i>Stratifié</i>
Cristal <i>Verre</i>	19 mm		4 mm Cristal 4 mm <i>Verre</i> 15 mm Laminado 15 mm <i>Stratifié</i>
Cristal Antirayas <i>Verre Antirayure</i>	18 mm		6 mm Cristal Antirayas 6 mm <i>Verre Antirayure</i> 12 mm Laminado 12 mm <i>Stratifié</i>
Porcelánico <i>Céramique</i>	18 mm		3 mm Porcelánico 3 mm <i>Céramique</i> 5 mm Cristal 5 mm <i>Verre</i> 10 mm Laminado 10 mm <i>Stratifié</i>

LIRA

MESINOR
BASIKO

Encimera CRISTAL TEMPLADO DE SEGURIDAD 4 mm CHOCOLATE



Patas metálicas con dos tornillos de agarre

Encimera CRISTAL TEMPLADO DE SEGURIDAD 4 mm NEGRO
y Extensibles LAMINADO BLANCO



Opción Cubertero PVC
Ver página 36

Guía de roldana

LIRA-01 ACABADO LAMINADO | Stratifié

	Medidas Dimension	Laminado Stratifié Cat. 1	Laminado Stratifié Cat. 2	Laminado Stratifié Cat. 3
EXTENSIBLES	80 x 50	319	350	455
	100 x 50			
	100 x 60			
	105 x 65	329	360	495
	110 x 60			
	110 x 70			
	120 x 70	339	375	525
	120 x 80			

* Producto en Stock (plazo de entrega habitual)
* Producto medida especial (consultar plazo de entrega)

	Medidas Dimension	Laminado Stratifié Cat. 1	Laminado Stratifié Cat. 2	Laminado Stratifié Cat. 3
FIJAS	80 x 50	250	265	330
	100 x 50			
	100 x 60			
	105 x 65	260	280	360
	110 x 60			
	110 x 70			
	120 x 70	270	295	390
	120 x 80			

* Producto en Stock (plazo de entrega habitual)
* Producto medida especial (consultar plazo de entrega)



||| TABLES SUR MESURE |||

SIN INCREMENTO EN EL PRECIO
POR "MEDIDAS ESPECIALES"
*Cálculo de tarifa tomando el precio de la inmediata superior.



||| FABRICAMOS MEDIDAS ESPECIALES |||

LIRA-02 ACABADO CRISTAL | Verre

	Medidas Dimension	Cristal Verre	Cristal Blanco Óptico Verre Bl. Optique
EXENSIBLES	80 x 50	390	400
	100 x 50		
	100 x 60		
	105 x 65	400	410
	110 x 60		
	110 x 70		
	120 x 70	415	425
	120 x 80		

* Producto en Stock (plazo de entrega habitual)
* Producto medida especial (consultar plazo de entrega)

	Medidas Dimension	Cristal Verre	Cristal Blanco Óptico Verre Bl. Optique
FIJAS	80 x 50	315	325
	100 x 50		
	100 x 60		
	105 x 65	325	335
	110 x 60		
	110 x 70		
	120 x 70	340	350
	120 x 80		

* Producto en Stock (plazo de entrega habitual)
* Producto medida especial (consultar plazo de entrega)

OTRAS OPCIONES | Plus value

PATAS | PIÈDS

Pintura texturizada Peinture texturée	50
90 cm	20
Altura Especial Hauteur Spéciale	30
100 cm	30
110 cm	50
Cortar las 4 patas metálicas a medida Couper les 4 pièd métalliques sur mesure	20
4 Ruedas con freno 4 Roues avec frein	125

CANTOS | CHANTS

Efecto Cristal, marino Madera o marino Metal Effect Verre, marine Bois ou marine Metal	10
--	----

OTROS | AUTRES

Cubertero mediano PVC gris Range couverts moyen PVC gris	10
--	----

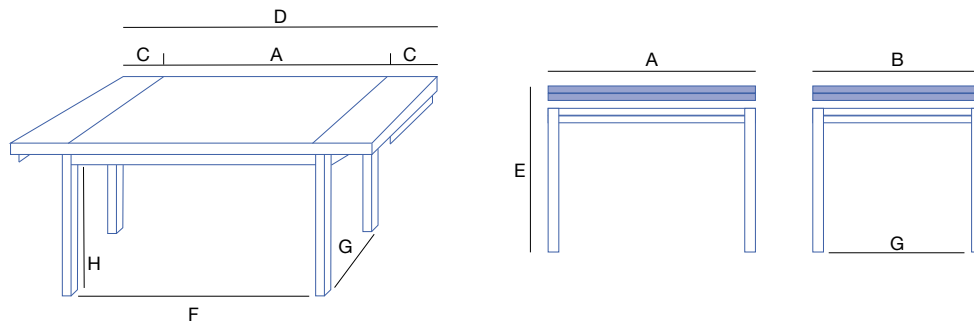

*OTRAS MEDIDAS CONSULTAR A FÁBRICA

DATOS TÉCNICOS | Fiche technique

Largo Ancho	A	B	C	D	E/E*	F	G	H	■ ■	👤	👤	+
80 x 50	80	50	30 x 2	140	79	67	37	64	2	2	4	
100 x 50	100	50	30 x 2	160	79	87	37	64	2	4	6	
100 x 60	100	60	30 x 2	160	79	87	47	64	2	4	6	
105 x 65	105	65	30 x 2	165	79	92	52	64	2	4	6	
110 x 60	110	60	30 x 2	170	79	97	47	64	2	4	6	
110 x 70	110	70	30 x 2	170	79	97	57	64	2	4	6	
120 x 70	120	70	30 x 2	180	79	107	57	64	2	6	8	
120 x 80	120	80	30 x 2	180	79	107	67	64	2	6	8	

(*) E en mesas FIJAS DISMINUYE 19 mm

Medida mínima | Dimension minimale.....80 x 50
Medida máxima | Dimension maximale.....120 x 80



Cajón interior *(ver opciones de cajón pág. 36)
Tiroir

■ ■ Número extensibles
Numero rallonges

👤 Plazas mesa cerrada
Siège table fermée

👤 + Plazas mesa abierta
Siège table ouverte

➔ ■ VERSIÓN METAL
Métallique

Sección
Pata | Pied
50 x 50

■ Armazón de 110 mm Laminado sobre DM | Jupe de 110 mm Stratifié sur DM

▭ VERSIÓN EXTENSIBLE

▭ VERSIÓN FIJA

↑ Extensible
Elevables

▬ Guías Manuales
Guides Manuels

MATERIALES
Matériaux

Patas | Pieds
Acero lacado epoxy | Acier époxy

**Armazón y Frente de Cajón
Structure et Façade du Tiroir**
Laminado sobre DM | Stratifié sur DM

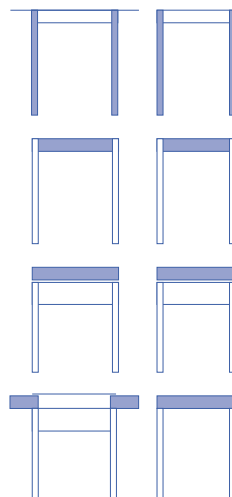



Encimera | Plateau
Laminado | Stratifié
Cristal Templado | Verre Trempé

Extensibles | Rallonges
Laminado | Stratifié

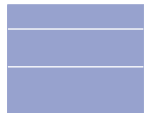
↓ ↑
ESPEJOR ENCIMERA con extensibles
Épaisseur avec rallonges

Laminado Stratifié	38 mm		19 mm Laminado 19 mm Stratifié 19 mm Laminado 19 mm Stratifié
Cristal Verre	38 mm		4 mm Cristal 4 mm Verre 15 mm Laminado 15 mm Stratifié 19 mm Laminado 19 mm Stratifié

↓ ↑
ESPEJOR ENCIMERA mesa fija
Épaisseur sans rallonges

Laminado Stratifié	19 mm		19 mm Laminado 19 mm Stratifié
Cristal Verre	19 mm		4 mm Cristal 4 mm Verre 15 mm Laminado 15 mm Stratifié

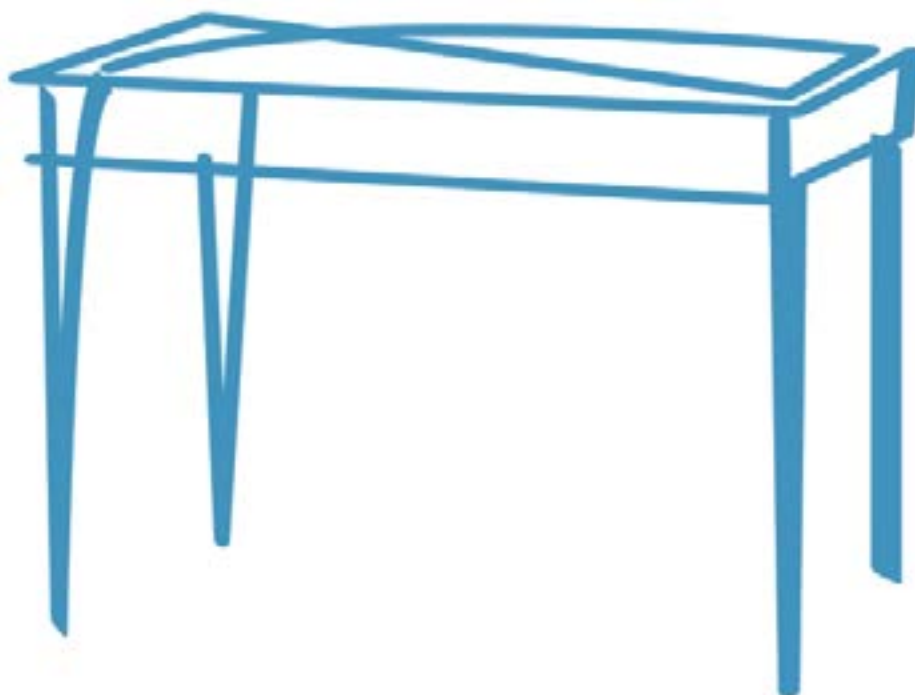

VALLE

MESINOR
BASIKO

Encimera LAMINADO ROCA BASALTO

¡¡NOVEDAD!!
Laminado
ROCA BASALTO



¡¡¡¡ FABRICAMOS MEDIDAS ESPECIALES ¡¡¡¡

SIN INCREMENTO EN EL PRECIO
POR "MEDIDAS ESPECIALES"
*Cálculo de tarifa tomando el precio de la
inmediata superior.

¡¡¡¡ TABLES SUR MESURE ¡¡¡¡

Encimera LAMINADO BLANCO



Patatas metálicas con dos tornillos de agarre

VALLE-01

ACABADO LAMINADO | Stratifié

GUÍAS AUTOMÁTICAS

EXTENSIBLES	Medidas Dimension	Laminado Stratifié Cat. 1	Laminado Stratifié Cat. 2	Laminado Stratifié Cat. 3
	70 x 50 100 x 50 100 x 60	310	335	440
105 x 65 110 x 60 110 x 70	315	350	475	
120 x 70 120 x 80	320	365	515	
130 x 80 130 x 90	335	375	555	

* Producto en Stock (plazo de entrega habitual)

* Producto medida especial (consultar plazo de entrega)

FIJAS	Medidas Dimension	Laminado Stratifié Cat. 1	Laminado Stratifié Cat. 2	Laminado Stratifié Cat. 3
	70 x 50 100 x 50 100 x 60	230	245	305
105 x 65 110 x 60 110 x 70	235	250	330	
120 x 70 120 x 80	240	260	360	
130 x 80 130 x 90	250	270	390	

* Producto en Stock (plazo de entrega habitual)

* Producto medida especial (consultar plazo de entrega)

VALLE-02

ACABADO CRISTAL | Verre

GUÍAS AUTOMÁTICAS

EXTENSIBLES	Medidas Dimension	Cristal Verre	Cristal Blanco Óptico Verre Bl. Optique	Cristal Antirayas V. Antirayures
	70 x 50 100 x 50 100 x 60	360	370	460
105 x 65 110 x 60 110 x 70	375	390	510	
120 x 70 120 x 80	385	405	555	
130 x 80 130 x 90	410	430	610	

* Producto en Stock (plazo de entrega habitual)

* Producto medida especial (consultar plazo de entrega)

FIJAS	Medidas Dimension	Cristal Verre	Cristal Blanco Óptico Verre Bl. Optique	Cristal Antirayas V. Antirayures
	70 x 50 100 x 50 100 x 60	275	285	375
105 x 65 110 x 60 110 x 70	295	305	430	
120 x 70 120 x 80	315	325	475	
130 x 80 130 x 90	340	350	525	

* Producto en Stock (plazo de entrega habitual)

* Producto medida especial (consultar plazo de entrega)

VALLE-03

ACABADO PORCELÁNICO | Céramique

GUÍAS AUTOMÁTICAS

EXTENSIBLES	Medidas Dimension	Porcelánico Céramique Cat. 1	Porcelánico Céramique Cat. 2
	70 x 50 100 x 50 100 x 60	465	530
105 x 65 110 x 60 110 x 70	525	615	
120 x 70 120 x 80	565	650	
130 x 80 130 x 90	595	695	

* Producto en Stock (plazo de entrega habitual)

* Producto medida especial (consultar plazo de entrega)

FIJAS	Medidas Dimension	Porcelánico Céramique Cat. 1	Porcelánico Céramique Cat. 2
	70 x 50 100 x 50 100 x 60	370	435
105 x 65 110 x 60 110 x 70	435	530	
120 x 70 120 x 80	490	570	
130 x 80 130 x 90	520	620	

* Producto en Stock (plazo de entrega habitual)

* Producto medida especial (consultar plazo de entrega)

OTRAS OPCIONES | Plus value

PATAS | PIÈDS

Pintura texturizada Peinture texturée		50
	90 cm	20
Altura Especial Hauteur Spéciale	100 cm	30
	110 cm	50
Cortar las 4 patas metálicas a medida Couper les 4 pieds métalliques sur mesure		20
4 Ruedas con freno 4 Roues avec frein		125
Madera Haya Hêtre	30	Madera Roble Chêne 40

EXTENSIBLES | RALLONGES

Cristal Normal Cristal Bl. Óptico Verre Normal Verre Bl. Optique	40
Cristal Antirayas Verre Antirayures	150
Porcelánico Cat. I Céramique Cat. I	120
Porcelánico Cat. II Céramique Cat. II	160

CANTOS | CHANTS

Efecto Cristal, marino Madera o marino Metal Effect Verre, marine Bois ou marine Metal	10
--	----

OTROS | AUTRES

Guías Manuales descontar Guides Manuels moins	-25
---	-----

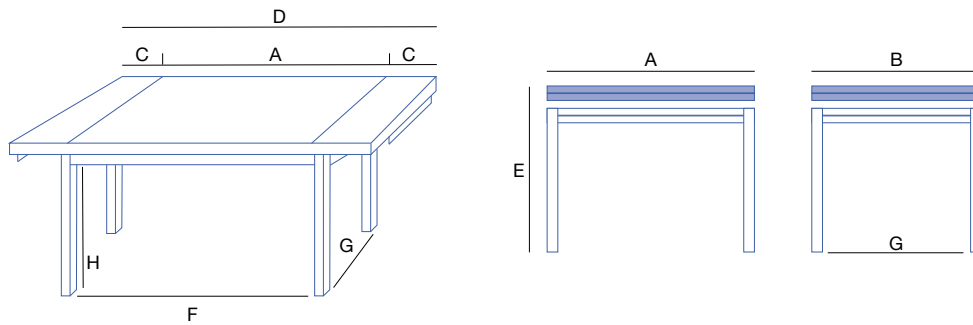

***OTRAS MEDIDAS CONSULTAR A FÁBRICA**

DATOS TÉCNICOS | Fiche technique

Largo Ancho	A	B	C	D	E/E*	F	G	H	■ ■	👤	👤	+
*70 x 50	70	50	30 x 2	130	79	57	37	67	2	2	4	
100 x 50	100	50	30 x 2	160	79	87	37	67	2	4	6	
100 x 60	100	60	30 x 2	160	79	87	47	67	2	4	6	
105 x 65	105	65	30 x 2	165	79	92	52	67	2	4	6	
110 x 60	110	60	30 x 2	170	79	97	47	67	2	4	6	
110 x 70	110	70	30 x 2	170	79	97	57	67	2	4	6	
120 x 70	120	70	30 x 2	180	79	107	57	67	2	6	8	
120 x 80	120	80	30 x 2	180	79	107	67	67	2	6	8	
*130 x 80	130	80	30 x 2	190	79	117	67	67	2	6	8	
*130 x 90	130	90	30 x 2	190	79	117	77	67	2	6	8	

* Sólo con guías automáticas | *Seulement automatiques*

(*) E en mesas FIJAS DISMINUYE 19 mm

Medida mínima | *Dimension minimale* 70 x 50

Medida máxima | *Dimension maximale* 130 x 90

■ ■ Número extensibles
Numero rallonges

👤 Plazas mesa cerrada
Siège table fermée

👤 + Plazas mesa abierta
Siège table ouverte

➡ ■ VERSIÓN METAL
Métallique

Sección Pata | *Pied*
50 x 50

➡ ■ VERSIÓN MADERA
Bois

Sección Pata | *Pied*
55 x 55

■ Armazón de 80 mm Laminado sobre DM | *Jupe de 80 mm Stratifié sur DM*

▭ VERSIÓN EXTENSIBLE

▭ VERSIÓN FIJA

↑ Extensible
Elevables

⋯ Guías Automáticas | Manuales
Guides Automatiques | Manuels

MATERIALES
Matériaux

Patas | Pieds

Acero lacado epoxy | *Acier époxy*
Madera Haya | *Bois Hêtre*
Madera Roble | *Bois Chêne*

Armazón | Structure

Laminado sobre DM | *Stratifié sur DM*

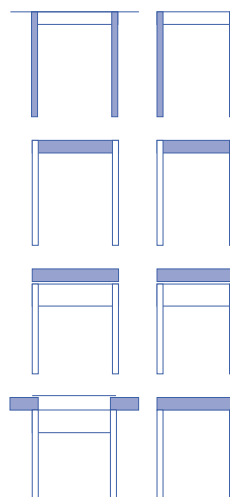



Encimera | Plateau

Laminado | *Stratifié*
Cristal Templado | *Verre Trempé*
Porcelánico | *Céramique*

Extensibles | Rallonges

Laminado | *Stratifié*

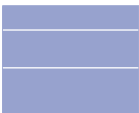
↓ ↑
ESPEJOR ENCIMERA con extensibles
Épaisseur avec rallonges

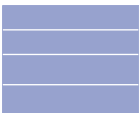
Laminado <i>Stratifié</i>	38 mm		19 mm Laminado 19 mm <i>Stratifié</i> 19 mm Laminado 19 mm <i>Stratifié</i>
Cristal <i>Verre</i>	38 mm		4 mm Cristal 4 mm <i>Verre</i> 15 mm Laminado 15 mm <i>Stratifié</i> 19 mm Laminado 19 mm <i>Stratifié</i>
Cristal Antirayas <i>Verre Antirayure</i>	37 mm		6 mm Cristal Antirayas 6 mm <i>Verre Antirayure</i> 12 mm Laminado 12 mm <i>Stratifié</i> 19 mm Laminado 19 mm <i>Stratifié</i>
Porcelánico <i>Céramique</i>	37 mm		3 mm Porcelánico 3 mm <i>Céramique</i> 5 mm Cristal 5 mm <i>Verre</i> 10 mm Laminado 10 mm <i>Stratifié</i> 19 mm Laminado 19 mm <i>Stratifié</i>

↓ ↑
ESPEJOR ENCIMERA mesa fija
Épaisseur sans rallonges

Laminado <i>Stratifié</i>	19 mm		19 mm Laminado 19 mm <i>Stratifié</i>
Cristal <i>Verre</i>	19 mm		4 mm Cristal 4 mm <i>Verre</i> 15 mm Laminado 15 mm <i>Stratifié</i>
Cristal Antirayas <i>Verre Antirayure</i>	18 mm		6 mm Cristal Antirayas 6 mm <i>Verre Antirayure</i> 12 mm Laminado 12 mm <i>Stratifié</i>
Porcelánico <i>Céramique</i>	18 mm		3 mm Porcelánico 3 mm <i>Céramique</i> 5 mm Cristal 5 mm <i>Verre</i> 10 mm Laminado 10 mm <i>Stratifié</i>

GLOSA LIBRO

MESINOR
BASIKO

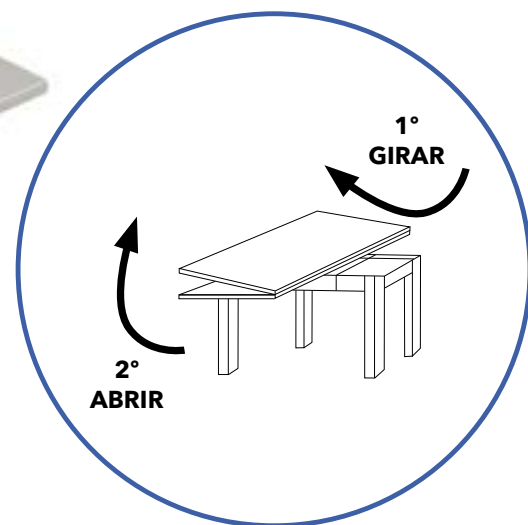

Encimera CRISTAL TEMPLADO DE SEGURIDAD 4 mm BLANCO ÓPTICO



GLOSA LIBRO-01

ACABADO LAMINADO | *Stratifié*

	Medidas Dimension	Laminado Stratifié Cat. 1	Laminado Stratifié Cat. 2	Laminado Stratifié Cat. 3
EXTENSIBLES	70 x 35			
	80 x 35	270	285	355
	80 x 40			
	90 x 40			
	90 x 45	285	310	390
	100 x 45			

* Producto en Stock (plazo de entrega habitual)

* Producto medida especial (consultar plazo de entrega)

¡¡¡¡ NO SE HACEN MEDIDAS ESPECIALES !!!

GLOSA LIBRO-02

ACABADO CRISTAL | *Verre*

	Medidas Dimension	Cristal Verre	Cristal Blanco Óptico Verre Bl. Optique
EXTENSIBLES	70 x 35		
	80 x 35	285	295
	80 x 40		
	90 x 40		
	90 x 45	325	335
	100 x 45		

* Producto en Stock (plazo de entrega habitual)

* Producto medida especial (consultar plazo de entrega)

***En Cristal el extensible va
SÓLO EN LAMINADO ALUMINIO**

OTRAS OPCIONES | *Plus value*PATAS | *PIÈDS*

Pintura texturizada <i>Peinture texturée</i>		50
90 cm		20
Altura Especial <i>Hauteur Spéciale</i>	100 cm	30
	110 cm	50
Cortar las 4 patas metálicas a medida <i>Couper les 4 pièd métalliques sur mesure</i>		20
4 Ruedas con freno <i>4 Roues avec frein</i>		125
Madera Haya <i>Hêtre</i>	30	
Madera Roble <i>Chêne</i>		40

CANTOS | *CHANTS*

Efecto Cristal, marino Madera o marino Metal <i>Effect Verre, marine Bois ou marine Metal</i>	10
---	----

OTROS | *AUTRES*

Cubertero pequeño PVC gris <i>Range couverts petit PVC gris</i>	10
Pintar tirador <i>Piendre poignée</i>	10

GLOSA LIBRO

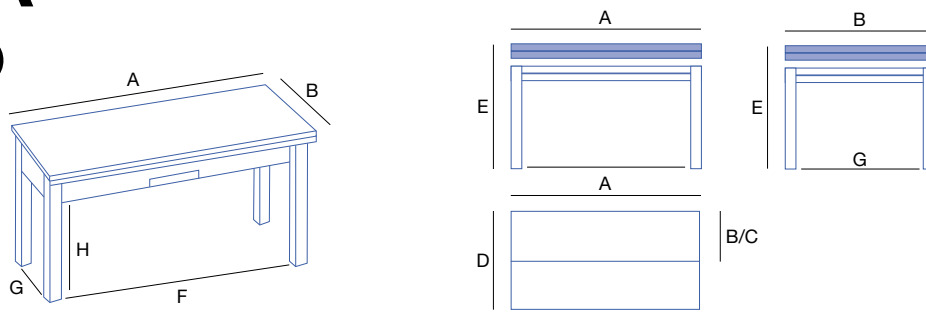

DATOS TÉCNICOS | Fiche technique

Largo Ancho	A	B	C	D	E	F	G	H	■ ■	👤	👤	+
70 x 35	70	35	35 x 1	70	79	57	22	64	1	2	4	
80 x 35	80	35	35 x 1	70	79	57	22	64	1	2	4	
80 x 40	80	40	40 x 1	80	79	67	27	64	1	2	4	
90 x 40	90	40	40 x 1	80	79	67	27	64	1	2	4	
90 x 45	90	45	45 x 1	90	79	77	32	64	1	2	4	
100 x 45	100	45	45 x 1	90	79	77	32	64	1	2	4	

Medida mínima | *Dimension minimale* 70 x 35
 Medida máxima | *Dimension maximale* 100 x 45



Cajón interior *(ver opciones de cajón pág. 36)
Tiroir

■ ■ Número extensibles
Numero rallonges

👤 Plazas mesa cerrada
Siège table fermée

👤 + Plazas mesa abierta
Siège table ouverte

➤ ■ VERSIÓN METAL
Métallique

Sección
 Pata | *Pied*
 50 x 50

➤ ■ VERSIÓN MADERA
Bois

Sección
 Pata | *Pied*
 55 x 55

■ Armazón de 110 mm Laminado sobre DM | *Jupe de 110 mm Stratifié sur DM*

■ VERSIÓN EXTENSIBLE

Extensible
 Libro

MATERIALES *Matériaux*

Patas | *Pieds*
 Acero lacado epoxy | *Acier époxy*
 Madera Haya | *Bois Hêtre*
 Madera Roble | *Bois Chêne*

**Armazón y Frente de Cajón
*Structure et Façade du Tiroir***
 Laminado sobre DM | *Stratifié sur DM*

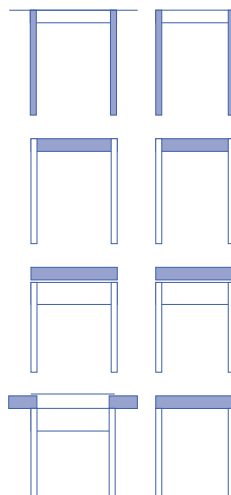



Encimera | *Plateau*
 Laminado | *Stratifié*
 Cristal Templado | *Verre Trempé*

Extensible | *Rallonge*
 Laminado | *Stratifié*

GLOSA LIBRO

↓
↑
ESPEJOR ENCIMERA con extensible
Épaisseur avec rallonges

<p>Laminado <i>Stratifié</i></p>	<p>38 mm</p>		<p>19 mm Laminado 19 mm Stratifié 19 mm Laminado 19 mm Stratifié</p>
<p>Cristal <i>Verre</i></p>	<p>38 mm</p>		<p>4 mm Cristal 4 mm Verre 15 mm Laminado 15 mm Stratifié 19 mm Laminado 19 mm Stratifié</p>

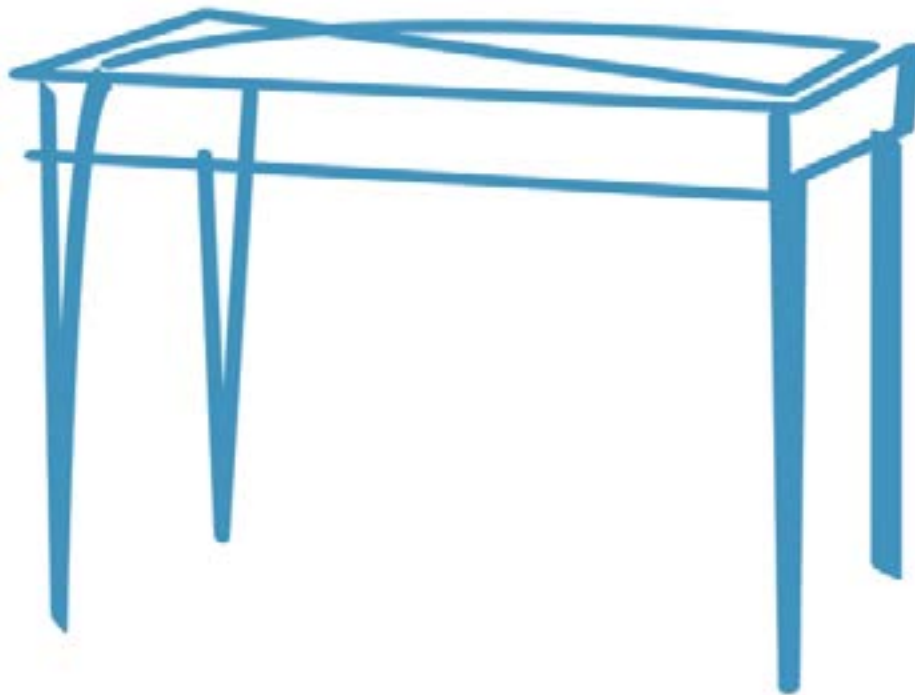



CAJÓN REFORZADO SISTEMA MESINOR

Nuestros cajones están fabricados con un sistema reforzado para garantizar su uso óptimo. Montados con torillos dobles por los laterales y perímetro rebajado para embutir tablero de 4 mm encolado.

Gran **dureza y durabilidad.**



Cajón **ENTERO**



Cajón **PARTIDO**



Cajón **MADERA**



Cajón **ENTERO**
con cubertero **GRANDE**



Cajón **PARTIDO**
con cubertero **MEDIANO**



Cajón **PARTIDO**
con cubertero **PEQUEÑO**



Cubertero **GRANDE** PVC GRIS
MEDIDA: 64,5 x 44



Cubertero **MEDIANO** PVC GRIS
MEDIDA: 36,5 x 44



Cubertero **PEQUEÑO** PVC GRIS
MEDIDA: 25 x 44



Cubertero **MADERA**
MEDIDA: 67,5 x 47,5

TABLA RESUMEN

Medidas Cajón	Modelo Mesa	Tipo Cajón	Cubertero Pequeño/Mediano	Cubertero Grande	Cubertero Madera
50 x 40	Glosa Lira	Entero	SÍ (sólo mediano)	NO	NO
68 x 48	lless	Partido/Entero	SÍ (cajón partido)	SÍ (cajón entero)	SÍ (cajón entero)
68 x 39	lless 100 x 50	Entero	SÍ (colocado horizontal)	NO	NO
50 x 27	Glosa Libro	Entero	SÍ (sólo pequeño en horizontal)	NO	NO
38 x 25	Glosa Libro 70 x 35	Entero	NO	NO	NO



TACO SILLA
PVC GRIS, BLANCO,
NEGRO
Puntos: 0,9

TACO TABURETE
PVC GRIS, BLANCO,
NEGRO
Puntos: 0,9

TACO MESA
PVC GRIS, BLANCO,
NEGRO
Puntos: 1,8



JUEGO RUEDAS FRENO BASIKO
Altura del taco al suelo 7 cm
Puntos: 125



ASIENTO TAPIZADO 1 - 2
Puntos: 23



JUEGO PATAS
METAL BÁSICO
Puntos: 80



JUEGO PATAS
MADERA HAYA
Para MESAS
Puntos: 105



JUEGO PATAS
MADERA ROBLE
Para MESAS
Puntos: 120



NUESTROS CANTOS MARCAN LA DIFERENCIA

En laminados con veta canteamos a la contra para conseguir el efecto de tablón deseado.

CANTO EFECTO MARINO



1 - MADERA



2 - METAL

CANTO EFECTO CRISTAL

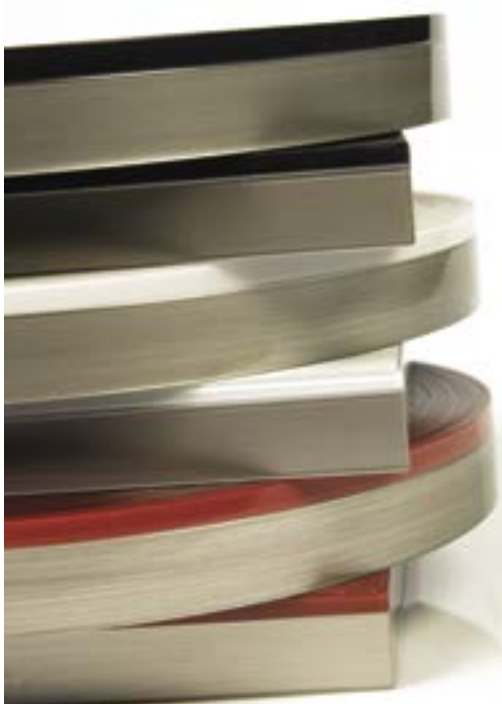

1 - CRISTAL

Disponible en los 6 acabados de AR+

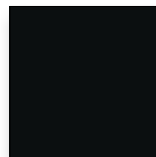

01 NEGRO
2253 NEGRO



02 CHOCOLATE
2200 DARK CHOCOLATE

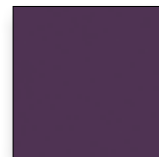

03 BERENJENA
6903 CASSIS



04 BURDEOS
7966 GRANATE



05 BLANCO
3091 BLANCO



06 CREMA
7932 BLANCO ANTIQUE

FEBE



"TEXTURIZADO BLANCO
A PRECIO DEL
EPOXY ALUMINIO"

Pintura TX:
+25 pts.

Tapizado 1 Tissu 1	Tapizado 2 Tissu 2	Madera Pintura TX Barniz Bois Peint TX Vernis	Laminado Stratifié
86	90	95	100

LUNA



"TEXTURIZADO BLANCO
A PRECIO DEL
EPOXY ALUMINIO"

Pintura TX:
+25 pts.

Tapizado 1 Tissu 1	Tapizado 2 Tissu 2	Madera Pintura TX Barniz Bois Peint TX Vernis	Laminado Stratifié
78	82	87	92

CLÍO



"TEXTURIZADO BLANCO
A PRECIO DEL
EPOXY ALUMINIO"

Pintura TX:
+25 pts.

Tapizado 1 Tissu 1	Tapizado 2 Tissu 2	Madera Pintura TX Barniz Bois Peint TX Vernis	Laminado Stratifié
78	82	87	92

PARÍS

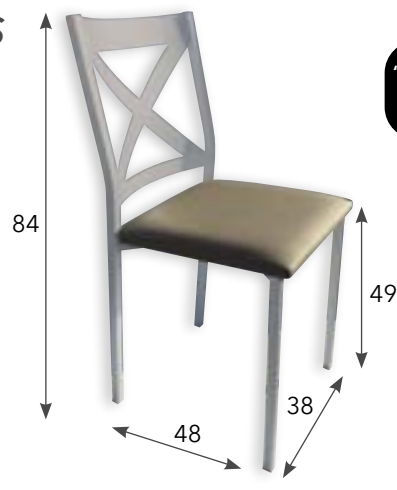

"TEXTURIZADO BLANCO
A PRECIO DEL
EPOXY ALUMINIO"

Pintura TX:
+25 pts.

Tapizado 1 Tissu 1	Tapizado 2 Tissu 2	Madera Pintura TX Barniz Bois Peint TX Vernis	Laminado Stratifié
81	85	90	95

FAMA



Pintura TX:
+25 pts.

Tapizado 1 Tissu 1	Tapizado 2 Tissu 2	Madera Pintura TX Barniz Bois Peint TX Vernis	Laminado Stratifié
90	94	99	104

CERES



Pintura TX:
+25 pts.

Tapizado 1 Tissu 1	Tapizado 2 Tissu 2	Madera Pintura TX Barniz Bois Peint TX Vernis	Laminado Stratifié
86	90	95	100

VENUS



"TEXTURIZADO BLANCO
A PRECIO DEL
EPOXY ALUMINIO"

**Pintura TX:
+25 ptos.**

Tapizado 1 Tissu 1	Tapizado 2 Tissu 2	Madera Pintura TX Barniz Bois Peint TX Vernis
79	83	88

OJA



"TEXTURIZADO BLANCO
A PRECIO DEL
EPOXY ALUMINIO"

**Pintura TX:
+25 ptos.**

Tapizado 1 Tissu 1	Tapizado 2 Tissu 2	Madera Pintura TX Barniz Bois Peint TX Vernis
88	92	97

IRIS



**Pintura TX:
+25 ptos.**

Tapizado 1 Tissu 1	Tapizado 2 Tissu 2	Madera Pintura TX Barniz Bois Peint TX Vernis
79	83	88

ARES



**Pintura TX:
+25 ptos.**

Tapizado 1 Tissu 1	Tapizado 2 Tissu 2	Madera Pintura TX Barniz Bois Peint TX Vernis
79	83	88

TALIA



**Pintura TX:
+25 ptos.**

Tapizado 1 Tissu 1	Tapizado 2 Tissu 2	Madera Pintura TX Barniz Bois Peint TX Vernis
79	83	88

**PINTURA
TEXTURIZADA
MESINOR**

**TEXTURA DE CALIDAD
TEXTURA CÁLIDA
TEXTURA MATE
TEXTURA FINA**

COBA



Se pueden combinar dos colores de tapizado diferentes (frente y respaldo de la carcasa).

Pintura TX: +20 ptos.

Tapizado 1
Tissu 1

160

Tapizado 2
Tissu 2

170

NERVA

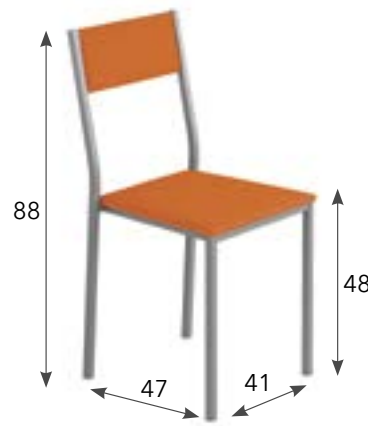

Posibilidad de combinar dos colores de tapizado diferentes (asiento y respaldo).

Pintura TX: +25 ptos.

Tapizado 1
Tissu 1

120

Tapizado 2
Tissu 2

130

THOR



"TEXTURIZADO BLANCO A PRECIO DEL EPOXY ALUMINIO"

Pintura TX: +25 ptos.

Tapizado 1
Tissu 1

85

Tapizado 2
Tissu 2

89

Madera Pintura TX | Barniz
Bois Peint TX | Vernis

94

Laminado
Stratifié

99

VALI



Pintura TX: +25 ptos.

Tapizado 1
Tissu 1

89

Tapizado 2
Tissu 2

93

Madera Pintura TX | Barniz
Bois Peint TX | Vernis

98

Laminado
Stratifié

103

APOLO



Pintura TX: +25 ptos.

Tapizado 1
Tissu 1

96

Tapizado 2
Tissu 2

100

Madera Pintura TX | Barniz
Bois Peint TX | Vernis

105

Laminado
Stratifié

110

ODIN



Pintura TX: +25 ptos.

Tapizado 1
Tissu 1

86

Tapizado 2
Tissu 2

90

Madera Pintura TX | Barniz
Bois Peint TX | Vernis

95

Laminado
Stratifié

100

BERLÍN



Se pueden combinar dos colores de tapizado diferentes (frente y respaldo de la carcasa). Asa sólo disponible en carcassas de madera.

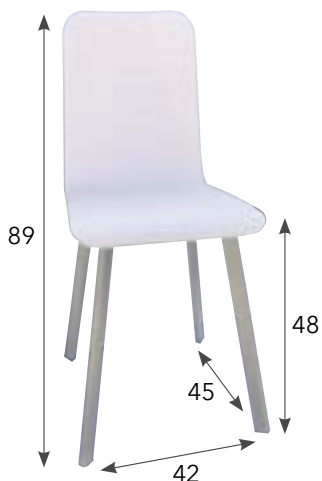

DETALLE COSIDO.
Hilo de 20.
COLORES: Negro,
Rojo Ferrari y Piedra

**COSIDO CARCASA:
+40 PUNTOS**

MESINOR
BASIKO

"TEXTURIZADO BLANCO
A PRECIO DEL
EPOXY ALUMINIO"

**Pintura TX:
+20 ptos.**

Tapizado 1
Tissu 1

128

Tapizado 2
Tissu 2

138

Madera Pintura TX | Barniz
Bois Peint TX | Vernis

128

JUNO



Se pueden combinar dos colores de tapizado diferentes (frente y respaldo de la carcasa). Asa sólo disponible en carcassas de madera.



"TEXTURIZADO BLANCO
A PRECIO DEL
EPOXY ALUMINIO"

**Pintura TX:
+20 ptos.**

Tapizado 1
Tissu 1

128

Tapizado 2
Tissu 2

138

Madera Pintura TX | Barniz
Bois Peint TX | Vernis

128

NOA



Apilable



Polipropileno BLANCO
Polypropylène BLANC

78

**En los modelos BERLÍN y JUNO tienes la posibilidad de elegir espesor de relleno.
(espesor estándar 10 mm)**

EN LA COMBINACIÓN DE TAPIZADO DOS COLORES SE COBRARÁ AL PUNTO MÁS CARO.

**EXTRA
RELLENO
(30 mm)
+15 ptos.**

TAB. CLAUDIO

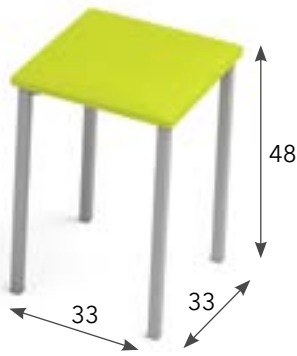

"TEXTURIZADO BLANCO
A PRECIO DEL
EPOXY ALUMINIO"

**Pintura TX:
+20 pts.**

Tapizado 1 Tissu 1	Tapizado 2 Tissu 2	Madera Bois	Pintura TX Barniz Peint TX Vernis	Laminado Stratifié
53	57		61	67

TAB. VULCANO

MESINOR
BASIKO



"TEXTURIZADO BLANCO
A PRECIO DEL
EPOXY ALUMINIO"

**Pintura TX:
+20 pts.**

Tapizado 1 Tissu 1	Tapizado 2 Tissu 2	Madera Bois	Pintura TX Barniz Peint TX Vernis	Laminado Stratifié
53	57		61	

TAB. VAR

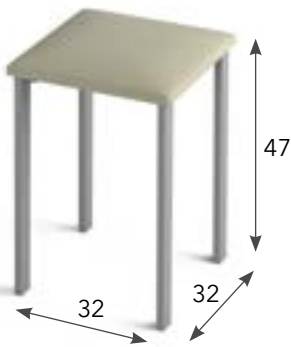

"TEXTURIZADO BLANCO
A PRECIO DEL
EPOXY ALUMINIO"

**Pintura TX:
+20 pts.**

Tapizado 1 Tissu 1	Tapizado 2 Tissu 2	Madera Bois	Pintura TX Barniz Peint TX Vernis	Laminado Stratifié
58	62		66	72

TAB. OTON (Para silla JUNO)



"TEXTURIZADO BLANCO
A PRECIO DEL
EPOXY ALUMINIO"

**Pintura TX:
+20 pts.**

Tapizado 1 Tissu 1	Tapizado 2 Tissu 2	Madera Bois	Pintura TX Barniz Peint TX Vernis	Laminado Stratifié
53	57		61	67

TAB. MARTE

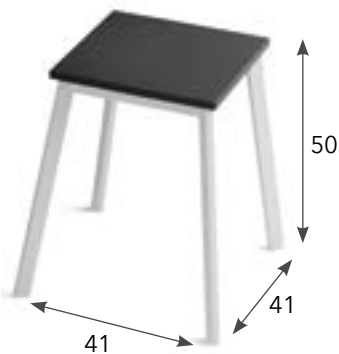

"TEXTURIZADO BLANCO
A PRECIO DEL
EPOXY ALUMINIO"

**Pintura TX:
+20 pts.**

Tapizado 1 Tissu 1	Tapizado 2 Tissu 2	Madera Bois	Pintura TX Barniz Peint TX Vernis	Laminado Stratifié
63	67		71	77

**PINTURA
TEXTURIZADA
MESINOR**
**TEXTURA DE CALIDAD
TEXTURA CÁLIDA
TEXTURA MATE
TEXTURA FINA**

COMBINACIÓN SILLA + TABURETE

TAB. CLAUDIO



FEBE



LUNA



FAMA



CLIO



CERES



COBA



NERVA



PARÍS

TAB. VULCANO



TALIA



IRIS



VENUS



ARES



OJA

TAB. VAR



VALI



THOR



ODÍN



APOLO

TAB. MARTE



BERLÍN

TAB. OTON (Para silla JUNO)



JUNO

TAB. JUNO 65 (carcasa alta)



"TEXTURIZADO BLANCO
A PRECIO DEL
EPOXY ALUMINIO"



Se pueden combinar dos colores de tapizado diferentes (frente y respaldo de la carcasa). Asa solo disponible en carcasa de madera.

**Pintura TX:
+25 ptos.**

Tapizado 1 Tissu 1	Tapizado 2 Tissu 2	Madera Pintura TX Barniz Bois Peint TX Vernis
149	159	149

TAB. JUNO 75 (carcasa alta)



"TEXTURIZADO BLANCO
A PRECIO DEL
EPOXY ALUMINIO"



Se pueden combinar dos colores de tapizado diferentes (frente y respaldo de la carcasa). Asa solo disponible en carcasa de madera.

**Pintura TX:
+25 ptos.**

Tapizado 1 Tissu 1	Tapizado 2 Tissu 2	Madera Pintura TX Barniz Bois Peint TX Vernis
155	165	155

TAB. HERA 65 (carcasa baja)



"TEXTURIZADO BLANCO
A PRECIO DEL
EPOXY ALUMINIO"



Se pueden combinar dos colores de tapizado diferentes (frente y respaldo de la carcasa). Asa solo disponible en carcasa de madera.

**Pintura TX:
+25 ptos.**

Tapizado 1 Tissu 1	Tapizado 2 Tissu 2	Madera Pintura TX Barniz Bois Peint TX Vernis
144	154	144

TAB. HERA 75 (carcasa baja)



"TEXTURIZADO BLANCO
A PRECIO DEL
EPOXY ALUMINIO"



Se pueden combinar dos colores de tapizado diferentes (frente y respaldo de la carcasa). Asa solo disponible en carcasa de madera.

**Pintura TX:
+25 ptos.**

Tapizado 1 Tissu 1	Tapizado 2 Tissu 2	Madera Pintura TX Barniz Bois Peint TX Vernis
150	160	150

En los taburetes de esta sección tienes la posibilidad de elegir espesor de relleno.
(espesor estándar 10 mm)

EN LA COMBINACIÓN DE TAPIZADO DOS COLORES SE COBRARÁ AL PUNTO MÁS CARO.

**EXTRA
RELLENO
(30 mm)
+15 ptos.**

TAB. SUSO 65 (carcasa alta)



Se pueden combinar dos colores de tapizado diferentes (frente y respaldo de la carcasa).

Tapizado 1 <i>Tissu 1</i>	Tapizado 2 <i>Tissu 2</i>	Madera Pintura TX <i>Bois Peint TX</i>
149	159	149

TAB. SUSO 75 (carcasa alta)



Se pueden combinar dos colores de tapizado diferentes (frente y respaldo de la carcasa).

Tapizado 1 <i>Tissu 1</i>	Tapizado 2 <i>Tissu 2</i>	Madera Pintura TX <i>Bois Peint TX</i>
155	165	155

TAB. YUSO 65 (carcasa baja)



Se pueden combinar dos colores de tapizado diferentes (frente y respaldo de la carcasa).

Tapizado 1 <i>Tissu 1</i>	Tapizado 2 <i>Tissu 2</i>	Madera Pintura TX <i>Bois Peint TX</i>
144	154	144

TAB. YUSO 75 (carcasa baja)



Se pueden combinar dos colores de tapizado diferentes (frente y respaldo de la carcasa).

Tapizado 1 <i>Tissu 1</i>	Tapizado 2 <i>Tissu 2</i>	Madera Pintura TX <i>Bois Peint TX</i>
150	160	150

En los taburetes de esta sección tienes la posibilidad de elegir espesor de relleno. (espesor estándar 10 mm)

EN LA COMBINACIÓN DE TAPIZADO DOS COLORES SE COBRARÁ AL PUNTO MÁS CARO.



ALTURA TABURETES

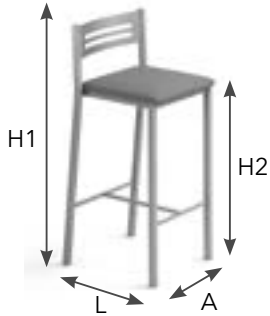
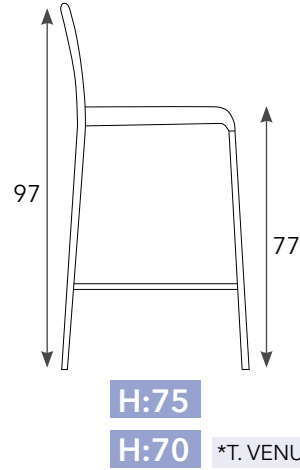
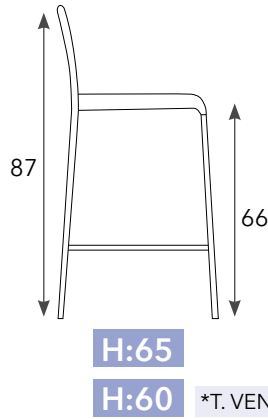
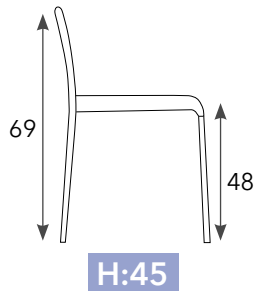

MODELO	ANCHO	LARGO
LUNA, FEBE, CLÍO, CERES	34 cm	42 cm
VENUS	38 cm	42 cm

*T. VENUS: H1:84 H2:63

*T. VENUS: H1:94 H2:73

VARIEDAD DE RESPALDOS. Cuadro Resumen Taburete Metal



MODELO	Tapizado 1 Tissu 1	Tapizado 2 Tissu 2	Madera Pintura TX I Barniz Bois Peint TX I Vernis	Laminado Stratifié
LUNA				
H-45	78	82	87	92
H-65	98	102	107	112
H-75	105	109	114	119
CLÍO				
H-45	78	82	87	92
H-65	98	102	107	112
H-75	105	109	114	119
FEBE				
H-45	82	86	91	96
H-65	104	108	113	118
H-75	118	122	127	132
CERES				
H-45	82	86	91	96
H-65	104	108	113	118
H-75	118	122	127	132
VENUS				
H-45	78	82	87	
H-60	98	102	107	
H-70	105	109	114	

Pintura TX:
+25 pts.

Pintura TX:
+25 pts.

Pintura TX:
+25 pts.

Pintura TX:
+25 pts.

Pintura TX:
+25 pts.

¡PON GAS A TU CARCASA FAVORITA!



CARCASA TAPIZADA
JUNO



CARCASA TAPIZADA
HERA



CARCASA TAPIZADA
SUSO



CARCASA TAPIZADA
YUSO



CARCASA LACADA
BARNIZ JUNO



CARCASA LACADA TX
HERA



CARCASA LACADA TX
SUSO



CARCASA LACADA TX
YUSO



Se pueden combinar dos colores de tapizado diferentes (frente y respaldo de la carcasa). Asa solo disponible en carcasa de madera Juno y Hera.

PIE
Y PEANA
EN TODOS
LOS
COLORES
TX

EXTRA
RELLENO
(30 mm)
+15 pts.

EN LA COMBINACIÓN DE TAPIZADO DOS COLORES SE COBRARÁ AL PUNTO MÁS CARO.

CARCASA ALTA: JUNO Y SUSO

	Tapicería 1 Tissu 1	Tapicería 2 Tissu 2	Madera Pintura TX I Barniz Bois Peint TX I Vernis
Cromo brillo Chrome	198	208	198
Colores Texturizados Peinture Texturée	258	268	258

(SÓLO SE BARNIZA LA CARCASA JUNO Y HERA)

CARCASA BAJA: HERA Y YUSO

	Tapicería 1 Tissu 1	Tapicería 2 Tissu 2	Madera Pintura TX I Barniz Bois Peint TX I Vernis
Cromo brillo Chrome	188	198	188
Colores Texturizados Peinture Texturée	248	258	248

(SÓLO SE BARNIZA LA CARCASA JUNO Y HERA)

**ASA
SÓLO
CARCASA
LACADA
HERA/JUNO**



**TORNILLOS
VINTAGE
CARCASA
LACADA**



CARCASA POLIPROPILENO

TAB. GAS LITO



Cromo Brillo
Chrome

109

Colores Texturizados
Peinture Texturée

159

TAB. GAS ARCO



Cromo Brillo
Chrome

119

Colores Texturizados
Peinture Texturée

179

TABURETE H-45 HERA I YUSO PIE MARTE

	Tapizado 1 <i>Tissu 1</i>	Tapizado 2 <i>Tissu 2</i>	Madera Pintura TX I Barniz <i>Bois Peint TX I Vernis</i>
Aluminio Epoxi <i>Aluminium Époxy</i>	130	139	130
Colores Texturizados <i>Peinture Texturée</i>	150	159	150



(SÓLO SE BARNIZA LA CARCASA JUNO Y HERA)



"TEXTURIZADO BLANCO A PRECIO DEL EPOXY ALUMINIO"

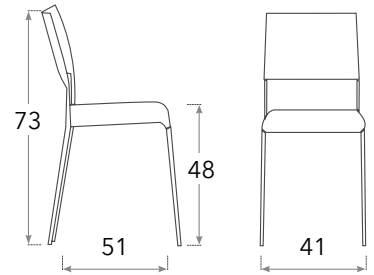

SÓLO DISPONIBLE EN CARCASA BAJA

Se pueden combinar dos colores de tapizado diferentes (frente y respaldo de la carcasa). Asa solo disponible en carcasas de madera Juno y Hera.

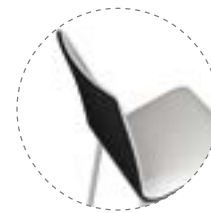

EXTRA RELLENO (30 mm) +15 pts.

TABURETE H-45 HERA I YUSO PIE HERA

	Tapizado 1 <i>Tissu 1</i>	Tapizado 2 <i>Tissu 2</i>	Madera Pintura TX I Barniz <i>Bois Peint TX I Vernis</i>
Aluminio Epoxi <i>Aluminium Époxy</i>	130	139	130
Colores Texturizados <i>Peinture Texturée</i>	150	159	150



(SÓLO SE BARNIZA LA CARCASA JUNO Y HERA)



"TEXTURIZADO BLANCO A PRECIO DEL EPOXY ALUMINIO"

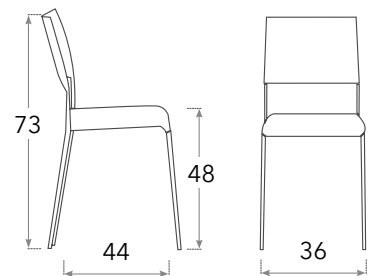

SÓLO DISPONIBLE EN CARCASA BAJA

Se pueden combinar dos colores de tapizado diferentes (frente y respaldo de la carcasa). Asa solo disponible en carcasas de madera Juno y Hera.



EXTRA RELLENO (30 mm) +15 pts.

EN LA COMBINACIÓN DE TAPIZADO DOS COLORES SE COBRARÁ AL PUNTO MÁS CARO.

PALMA



Tapizado 1 Tissu 1	Tapizado 2 Tissu 2	Madera Pintura TX I Barniz Bois Peint TX I Vernis	Laminado Stratifié
188	192	197	202

MAHÓN



Tapizado 1 Tissu 1	Tapizado 2 Tissu 2	Madera Pintura TX I Barniz Bois Peint TX I Vernis	Laminado Stratifié
188	192	197	202

IBIZA



Tapizado 1 Tissu 1	Tapizado 2 Tissu 2	Madera Pintura TX I Barniz Bois Peint TX I Vernis
139	143	148

TAB. INCA

COMBINA CON SILLA
PALMA, MAHÓN E IBIZA



Tapizado 1 Tissu 1	Tapizado 2 Tissu 2	Madera Pintura TX I Barniz Bois Peint TX I Vernis	Laminado Stratifié
99	103	108	113

MILLÁN HAYA



Se pueden combinar dos colores de tapizado diferentes (frente y respaldo de la carcasa). Asa solo disponible en carcasa de madera.

MILLÁN ROBLE



Se pueden combinar dos colores de tapizado diferentes (frente y respaldo de la carcasa). Asa solo disponible en carcasa de madera.

Tapizado 1 <i>Tissu 1</i>	Tapizado 2 <i>Tissu 2</i>	Madera Pintura TX I Barniz <i>Bois Peint TX I Vernis</i>
156	165	156

Tapizado 1 <i>Tissu 1</i>	Tapizado 2 <i>Tissu 2</i>	Madera Pintura TX I Barniz <i>Bois Peint TX I Vernis</i>
166	175	166

BERCEO HAYA



Se pueden combinar dos colores de tapizado diferentes (frente y respaldo de la carcasa).

BERCEO ROBLE



Se pueden combinar dos colores de tapizado diferentes (frente y respaldo de la carcasa).

Tapizado 1 <i>Tissu 1</i>	Tapizado 2 <i>Tissu 2</i>	Madera Pintura TX I Barniz <i>Bois Peint TX I Vernis</i>
156	165	156

Tapizado 1 <i>Tissu 1</i>	Tapizado 2 <i>Tissu 2</i>	Madera Pintura TX I Barniz <i>Bois Peint TX I Vernis</i>
166	175	166

En las sillas de esta sección tienes la posibilidad de elegir espesor de relleno. (espesor estándar 10 mm)

EN LA COMBINACIÓN DE TAPIZADO DOS COLORES SE COBRARÁ AL PUNTO MÁS CARO.

EXTRA RELLENO (30 mm) +15 pts.

TABURETES MADERA HAYA

MILLÁN TAPIZADO



BERCEO TAPIZADO



Se pueden combinar dos colores de tapizado diferentes (frente y respaldo de la carcasa). Asa solo disponible en carcasa de madera Millán.



En los taburetes de esta sección tienes la posibilidad de elegir espesor de relleno. (espesor estándar 10 mm)

MILLÁN MADERA PINTURA TX



BERCEO MADERA PINTURA TX



Tapizado 1 <i>Tissu 1</i>	Tapizado 2 <i>Tissu 2</i>	Madera Pintura TX Barniz <i>Bois Peint TX Vernis</i>
186	195	186

(SÓLO SE BARNIZA LA CARCASA MILLÁN)

MADERA HAYA PINTADO EN TEXTURIZADO O BARNIZ INCREMENTA EN TABURETE +15 PUNTOS

EN LA COMBINACIÓN DE TAPIZADO DOS COLORES SE COBRARÁ AL PUNTO MÁS CARO.

TABURETES MADERA ROBLE

¡¡NOVEDAD!!
ROBLE

MESINOR
BASIKO

MILLÁN TAPIZADO



BERCEO TAPIZADO



Se pueden combinar dos colores de tapizado diferentes (frente y respaldo de la carcasa). Asa solo disponible en carcasa de madera Millán.



En los taburetes de esta sección tienes la posibilidad de elegir espesor de relleno. (espesor estándar 10 mm)

MILLÁN MADERA PINTURA TX



BERCEO MADERA PINTURA TX



Tapizado 1 <i>Tissu 1</i>	Tapizado 2 <i>Tissu 2</i>	Madera Pintura TX Barniz <i>Bois Peint TX Vernis</i>
196	205	196

(SÓLO SE BARNIZA LA CARCASA MILLÁN)

MADERA HAYA PINTADO EN TEXTURIZADO O BARNIZ INCREMENTA EN TABURETE +15 PUNTOS

EN LA COMBINACIÓN DE TAPIZADO DOS COLORES SE COBRARÁ AL PUNTO MÁS CARO.



LAS FOTOGRAFÍAS DE ACABADOS SON UNA REPRESENTACIÓN DE LOS MISMOS NO GARANTIZAMOS QUE SEAN UN FIEL REFLEJO DE LA REALIDAD.

EN ALGUNOS LAMINADOS HEMOS INCLUIDO UN CÓDIGO "QR" PARA PODER VISUALIZAR EN UNA DIMENSIÓN MAYOR EL DIBUJO DE LA PLANCHA COMPLETA.



CATEGORÍA 1 | *Catégorie 1*

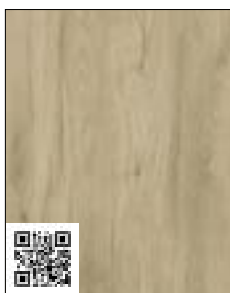

01 ROBLE AURORA
Finsa Roble Aurora 98V

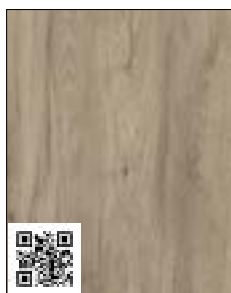

02 ROBLE DENVER
Finsa Denver 84V



03 ROBLE ANTIC
Egger H-3331



04 ROBLE BLANCO PANA **NEW**
Losan 325 Roble Albino



05 ROBLE BARDOLINO
Egger H-1146



06 ROBLE HERA SEGA
Finsa Roble Hera Segá 41G



07 ROBLE STELLA
Finsa Roble Estella 74V

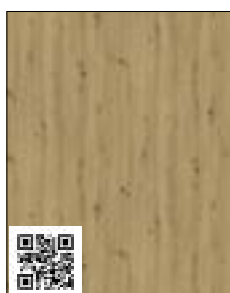

08 ROBLE AMAZONA
Finsa Atlas 6AS



09 ROBLE PALMA
Finsa Palma Mesura 5AR



10 OLMO SABI
Finsa Boreal 4AR



11 NOGAL VALENTINA
Finsa Mesura 1AS

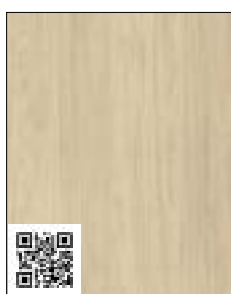

12 HICHORY FRIDA
Finsa Boreal 9AR



13 AZABACHE CENIZA
Finsa 75V Roble Azabache



14 HAYA NATURAL
Egger H-1518

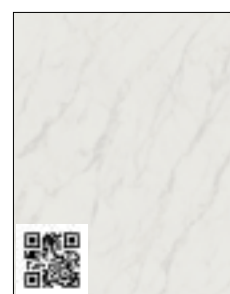

15 MÁRMOL BLANCO
Finsa Teide 72Y



16 MÁRMOL NEGRO
Finsa Teide 2AE 1AT

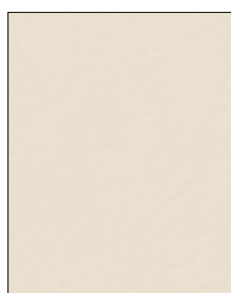

17 ROCA MARFIL
Finsa 9AS Creta Marfil

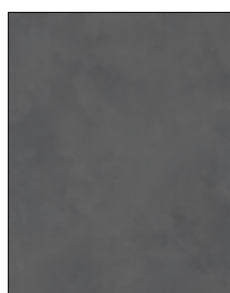

18 ROCA BASALTO
Finsa 9AQ Corona Basalto

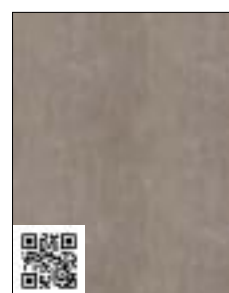

19 HORMIGÓN
Egger F-274



20 NEGRO
Finsa Negro S.3 231

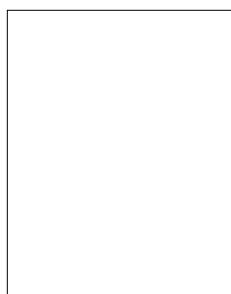

21 BLANCO
Finsa Blanco Medio S.3 W980-10DE



22 ALUMINIO
Finsa 72E

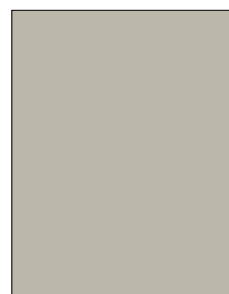

23 TIERRA
Egger U-727



CATEGORÍA 2 | *Catégorie 2*



24 HALIFAX CLARO
Egger Halifax Blanco H-1176 ST-37



25 HALIFAX MEDIO
Egger Halifax Natural H-1180 ST-37



26 HALIFAX OSCURO
Egger Halifax Tabaco H-1181 ST-37



27 CERAMIMADERA BLANCO
Cleaf Gadhira Ares fb70 1



28 CERAMIMADERA ALUMINIO
Cleaf Beton Ares fb11

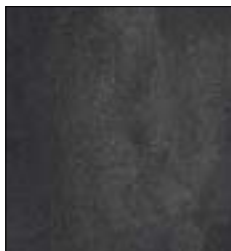

29 CERAMIMADERA ANTRACITA
Cleaf Grott Ares fb67 1



30 VINTAGE CLARO
Cleaf Vintage Claro matrix lm62 1



31 VINTAGE OSCURO
Cleaf Vintage matrix lm63 1

CATEGORÍA 3 | *Catégorie 3* - FÉNIX



32 NERO INGO
0720

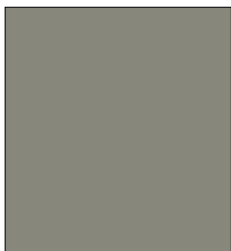

33 GRIGIO LONDRA
0718

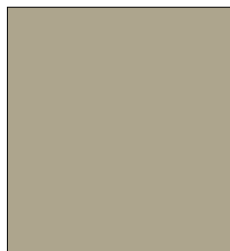

34 CASTORO OTTAWA
0717



35 BEIGE LUXOR
0719

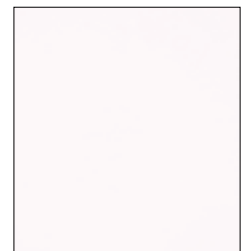

36 BIANCO ALASKA
0030



37 PIOMBO DOHA
2630

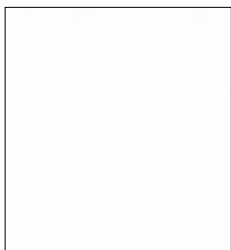

38 BIANCO KOS
0032

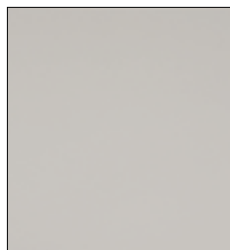

39 GRIGIO EFESO
0725



40 GRIGIO ANTRIM
0752



41 GRIGIO BROMO
0724

CATEGORÍA 3 | *Catégorie 3* - AR PLUS



01 NEGRO
2253 Negro



02 CHOCOLATE
2200 Dark Chocolate



03 BERENJENA
6903 Cassis



04 BURDEOS
7966 Granate



05 BLANCO
3091 Blanco



06 CREMA
7932 Blanco Antique



19 HORMIGÓN
Egger F-274



20 NEGRO
Finsa Negro S.3 231

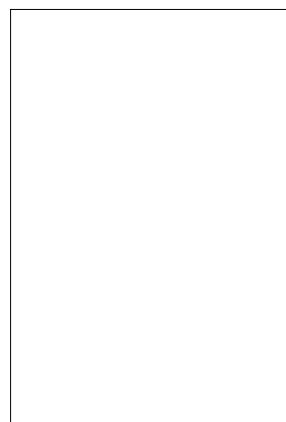

21 BLANCO
Finsa Blanco Medio
S.3 W980-10DE



22 ALUMINIO
Finsa 72E

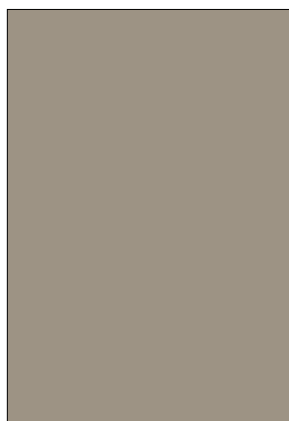

23 TIERRA
Egger U-727



14 HAYA NATURAL
Egger H-1518

ARMAZÓN MESINOR EN DM

Nuestros armazones están realizados en DM canteados por abajo y tienen un refuerzo de 19 mm en el frente del cajón.

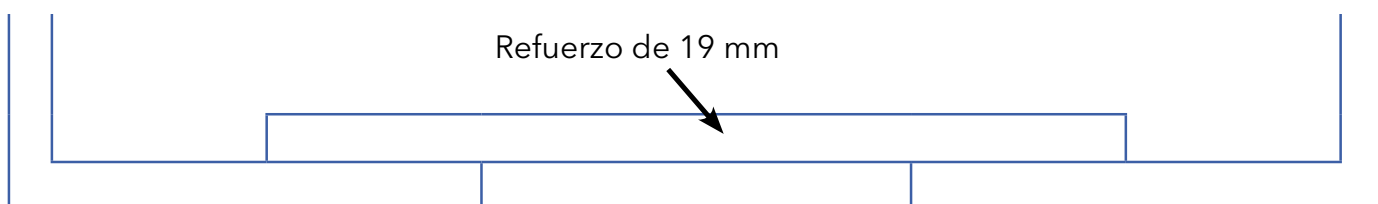



CATEGORÍA 1 | *Catégorie 1*

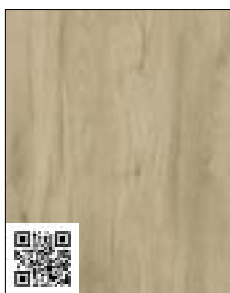

01 ROBLE AURORA
Finsa Roble Aurora 98V



02 ROBLE DENVER
Finsa Denver 84V



03 ROBLE ANTIC
Egger H-3331



04 ROBLE BLANCO PANA **NEW**
Losan 325 Roble Albino



05 ROBLE BARDOLINO
Egger H-1146



06 ROBLE HERA SEGA
Finsa Roble Hera Segá 41G



07 ROBLE STELLA
Finsa Roble Estella 74V

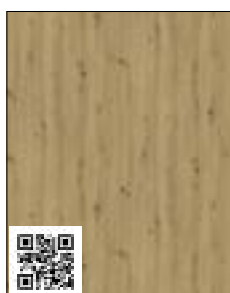

08 ROBLE AMAZONA
Finsa Atlas 6AS



09 ROBLE PALMA
Finsa Palma Mesura 5AR



10 OLMO SABI
Finsa Boreal 4AR



11 NOGAL VALENTINA
Finsa Mesura 1AS



12 HICHORY FRIDA
Finsa Boreal 9AR



13 AZABACHE CENIZA
Finsa 75V Roble Azabache



14 HAYA NATURAL
Egger H-1518

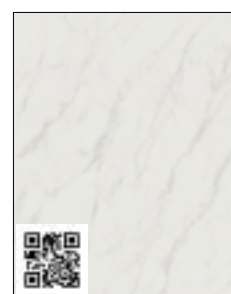

15 MÁRMOL BLANCO
Finsa Teide 72Y



16 MÁRMOL NEGRO
Finsa Teide 2AE 1AT

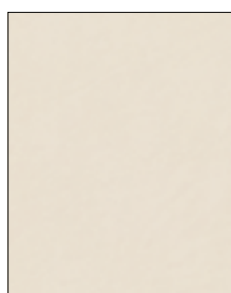

17 ROCA MARFIL
Finsa 9AS Creta Marfil

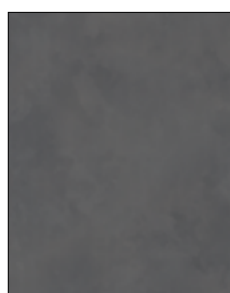

18 ROCA BASALTO
Finsa 9AQ Corona Basalto

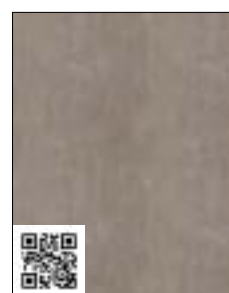

19 HORMIGÓN
Egger F-274



20 NEGRO
Finsa Negro S.3 231

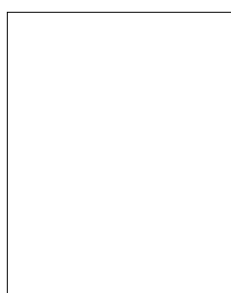

21 BLANCO
Finsa Blanco Medio S.3 W980-10DE



22 ALUMINIO
Finsa 72E

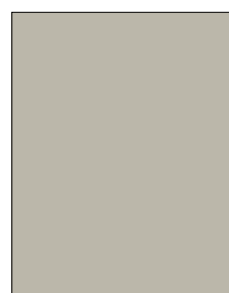

23 TIERRA
Egger U-727



CATEGORÍA 2 | *Catégorie 2*



24 HALIFAX CLARO
Egger Halifax Blanco H-1176 ST-37



25 HALIFAX MEDIO
Egger Halifax Natural H-1180 ST-37



26 HALIFAX OSCURO
Egger Halifax Tabaco H-1181 ST-37



27 CERAMIMADERA BLANCO
Cleaf Gadhira Ares fb70 1



28 CERAMIMADERA ALUMINIO
Cleaf Beton Ares fb11



29 CERAMIMADERA ANTRACITA
Cleaf Grott Ares fb67 1



30 VINTAGE CLARO
Cleaf Vintage Claro matrix Im62 1



31 VINTAGE OSCURO
Cleaf Vintage matrix Im63 1

CATEGORÍA 3 | *Catégorie 3* - FÉNIX



32 NERO INGO
0720

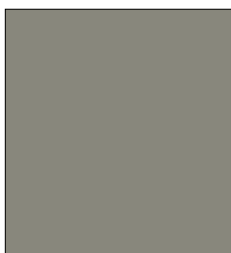

33 GRIGIO LONDRA
0718

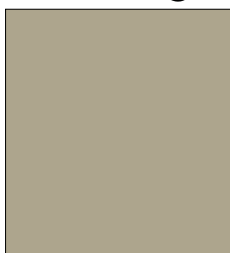

34 CASTORO OTTAWA
0717

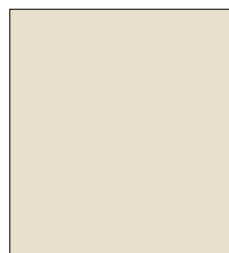

35 BEIGE LUXOR
0719



36 BIANCO ALASKA
0030



37 PIOMBO DOHA
2630

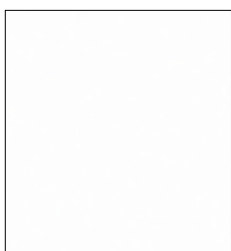

38 BIANCO KOS
0032



39 GRIGIO EFESO
0725

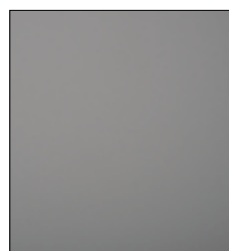

40 GRIGIO ANTRIM
0752

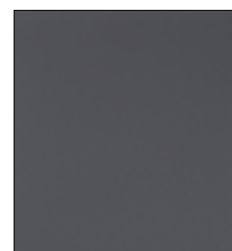

41 GRIGIO BROMO
0724

CATEGORÍA 3 | *Catégorie 3* - AR PLUS



01 NEGRO
2253 Negro



02 CHOCOLATE
2200 Dark Chocolate



03 BERENJENA
6903 Cassis



04 BURDEOS
7966 Granate



05 BLANCO
3091 Blanco



06 CREMA
7932 Blanco Antique



Cumple con la norma EN-121510-1

CRISTAL 4 mm TEMPLADO | *Verre 4 mm Trempré*



01 NEGRO



02 TABACO



03 CHOCOLATE



04 CREMA



05 MARFIL



06 ANTRACITA



07 ALUMINIO



08 GRIS



09 BLANCO-02



10 BLANCO ÓPTICO



11 PISTACHO



12 BERENJENA



13 BERENJENA OSCURO



14 BURDEOS



15 FUCSIA



16 MAGENTA



17 ROJO



18 MANDARINA OSCURO



19 MANDARINA



20 NARANJA



21 AZUL



22 BEIGE



23 PLOMO



24 TIERRA

EN EL ACABADO DEL PRODUCTO FINAL PUEDEN SURGIR VARIACIONES DE COLOR

Nuestro proveedor adquiere las planchas de 100x300 cm; las planchas no son todas iguales. Hay que tener en cuenta que el acabado puede variar en el resultado final, sobre todo si los diseños llevan vetas.



TECHLAM

CATEGORÍA 1 | *Catégorie 1*



01 HYDRA PLOMO



02 BASIC NEGRO

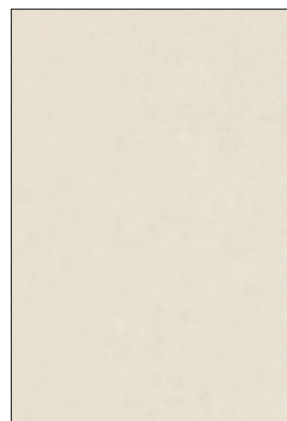

03 BASIC NEU



04 VULCANO CENIZA



05 VULCANO ROCA



06 VULCANO HUMO

CATEGORÍA 2 | *Catégorie 2*



07 KALOS



08 MARVEL GOLD



09 NERO GRECO

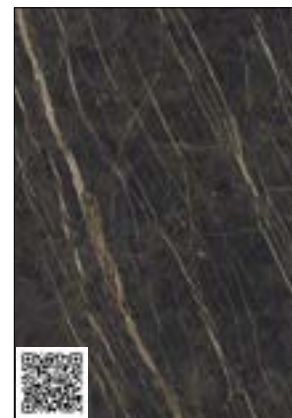

10 NOIR DESIR



TAPIZADO 2 | *Tissu 2*
WINSTON



01 HUMO
Fumée 011 33 003



02 MUTÓN
Mastic 011 33 007

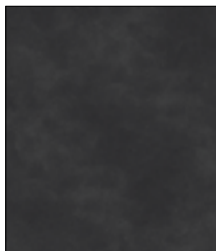

03 PIZARRA
Stone 011 33 006

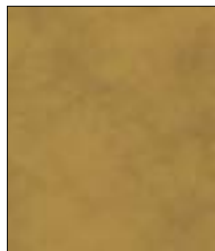

04 ÁMBAR
Ambre 011 004

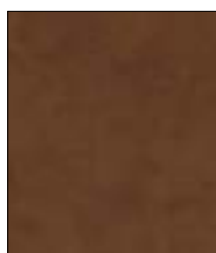

05 PRALINÉ
Chataigne 011 33 010

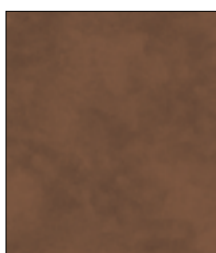

06 HABANA
Havane 011 33 002

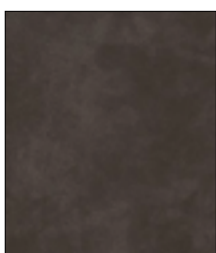

07 MARRÓN
Marrón 011 33 013

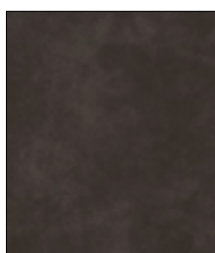

08 REGALIZ
Acajou 011 33 005

TAPIZADO 2 | *Tissu 2*
ABAKA



09 AGUAMARINA
Lagon 011-21-023



10 AZULADO
Gris Bleu 011-21-005



11 MOSTAZA
Safran 011-21-019



12 VINO
Grenat 011-21-016

TAPIZADO 2 | *Tissu 2*
SILVERTEX



13 BLANCO
Ice 122-4004



14 PLATA
Plata 122-4001



15 NEGRO
Black 122-9001

TAPIZADO 2 | *Tissu 2*
HITCH

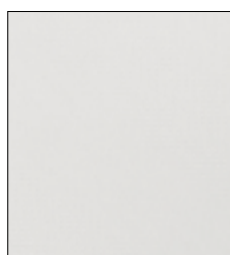

16 BLANCO
Iceberg HIT-8962

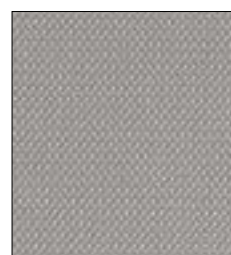

17 GRIS
Alloy HIT-8960



18 NEGRO
Lakritz HIT-8988

TAPIZADO 2 | *Tissu 2*
ÉLITE



19 BLANCO
África Blanco



20 MARRÓN
África Humo

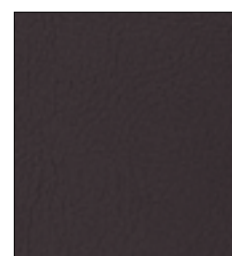

21 CAFÉ=NEGRO (muestrario)
África Roca



TAPIZADO 1 | *Tissu 1* - VALENCIA

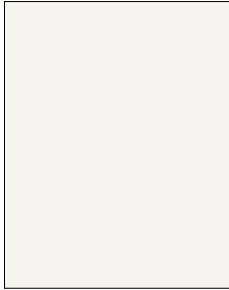

22 NIEVE
Pure White 107-9607

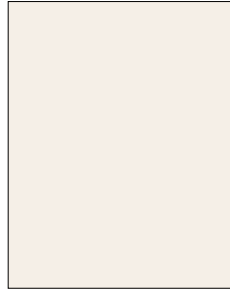

23 PERLA
Pearlescence 107-8020

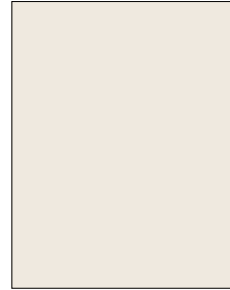

24 BLANCO
Weiss 107-8032

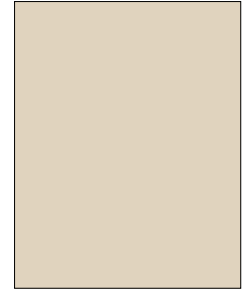

25 CREMA
Sisal 107-1048



26 CHAMPAGNE
Ivory 107-1020

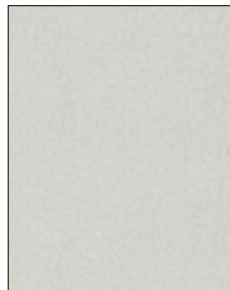

27 ALUMINIO
Auster 107-4040



28 PLATA
Silver 107-4020



29 GRIS
Perle 107-4045



30 NEGRO
Schwarz 107-9035



31 BEIGE
Champagne 107-1001



32 ORO
Met Gold 107-6020



33 TABACO
Mushroom 107-4001



34 MOCCA
Praliné 107-0001



35 AMARILLO
Sonne 107-2020

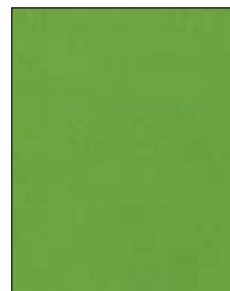

36 VERDE
Appel 107-5041



37 BERENJENA
Amethyst 107-7001



TAPIZADO 1 | *Tissu 1* - MICHIGAN



38 BLANCO
 White D-160 62779



39 HIELO
 Ashgrey D-160 63572



40 ARENA
 Sand D-160 62821



41 NUDE
 Nude D-160 21970

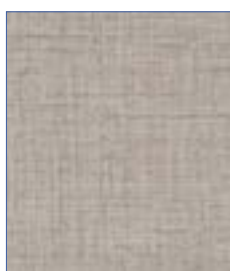

42 PIEDRA
 Stone D-160 74558



43 CENIZA
 Cinder D-160 76099

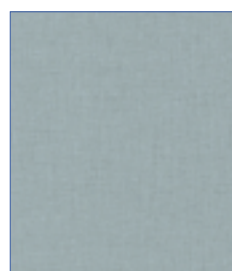

44 CELESTE
 Frost D-160 32044



45 ALUMINIO
 Grey D-160 73461



46 ACERO
 Dark Grey D-160 74456

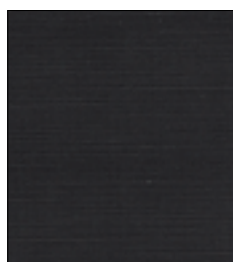

47 NEGRO
 Black D-160 73463

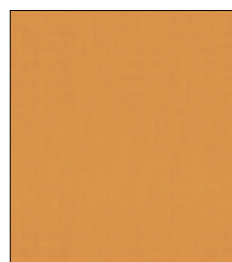

48 MELOCOTÓN
 Light Orange D-160 21705



49 MANDARINA
 Orange D-160 21700



50 KIWI
 Pistache D-160 11070



51 AZUL
 Blue D-160 31497

TAPIZADO 1 | *Tissu 1* - CARBÓN FIBER

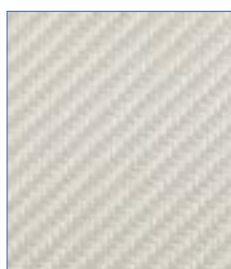

52 BLANCO
 Pearl White CAR 1102



53 PLATA
 Silver CAR 1101

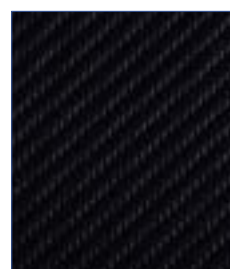

54 NEGRO
 Black CAR 1100

COLORES TEXTURIZADOS | *Couleurs Texturés* - MADERA TEXTURIZADO



01 ALUMINIO

02 NEGRO

03 ANTRACITA

04 ÓNIX

05 CHOCOLATE

06 CAFÉ



07 ORO

08 TIERRA

09 PARDO

10 BEIGE

11 BLANCO

12 BLANCO ROTO



13 ROJO

14 VERDE

15 TURQUESA

16 MOSTAZA

17 PÚRPURA

BARNICES | *Vernis*

PARA MADERA DE HAYA | *Pour Hêtre*



H-01 HAYA NATURAL

H-02 HAYA NATURAL 02

H-03 HAYA BLANQUEADA

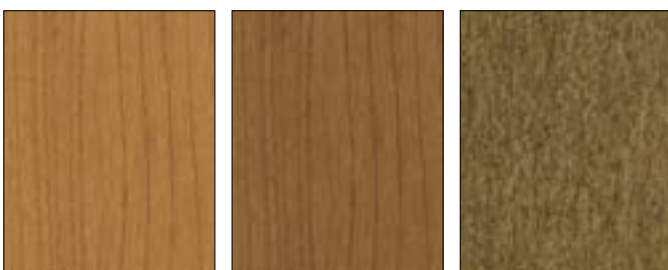

H-04 CEREZO 10

H-05 CEREZO 20

H-06 CEREZO OSCURO

PARA MADERA ROBLE | *Pour Chêne*



R-01 ROBLE NATURAL

R-02 ROBLE NATURAL 02

R-03 ROBLE BLANQUEADO



R-04 CEREZO 10

R-05 CEREZO 20

R-06 CEREZO OSCURO

EN EL ACABADO DEL PRODUCTO FINAL PUEDEN SURGIR VARIACIONES DE COLOR



CATEGORÍA 1 | *Catégorie 1*

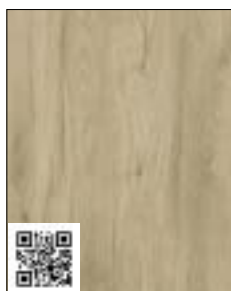

01 ROBLE AURORA
Finsa Roble Aurora 98V

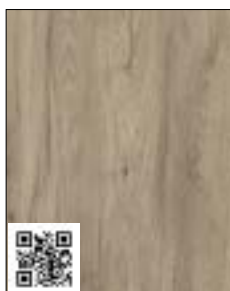

02 ROBLE DENVER
Finsa Denver 84V

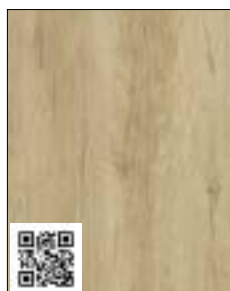

03 ROBLE ANTIC
Egger H-3331



04 ROBLE BLANCO PANA **NEW**
Losan 325 Roble Albino



05 ROBLE BARDOLINO
Egger H-1146



06 ROBLE HERA SEGA
Finsa Roble Hera Seg 41G



07 ROBLE STELLA
Finsa Roble Estella 74V



08 ROBLE AMAZONA
Finsa Atlas 6AS



09 ROBLE PALMA
Finsa Palma Mesura 5AR



10 OLMO SABI
Finsa Boreal 4AR



11 NOGAL VALENTINA
Finsa Mesura 1AS



12 HICHORY FRIDA
Finsa Boreal 9AR



13 AZABACHE CENIZA
Finsa 75V Roble Azabache



14 HAYA NATURAL
Egger H-1518



15 MÁRMOL BLANCO
Finsa Teide 72Y



16 MÁRMOL NEGRO
Finsa Teide 2AE 1AT

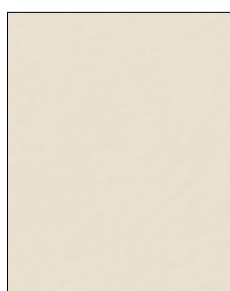

17 ROCA MARFIL
Finsa 9AS Creta Marfil



18 ROCA BASALTO
Finsa 9AQ Corona Basalto



19 HORMIGÓN
Egger F-274



20 NEGRO
Finsa Negro S.3 231

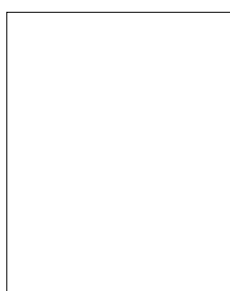

21 BLANCO
Finsa Blanco Medio S.3 W980-10DE



22 ALUMINIO
Finsa 72E

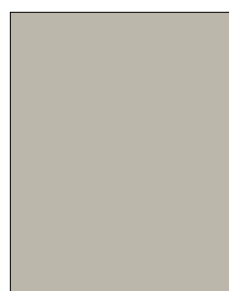

23 TIERRA
Egger U-727



CATEGORÍA 2 | *Catégorie 2*



24 HALIFAX CLARO
Egger Halifax Blanco H-1176 ST-37

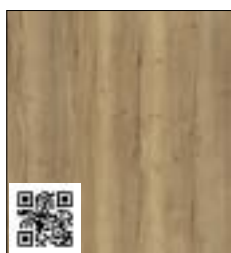

25 HALIFAX MEDIO
Egger Halifax Natural H-1180 ST-37



26 HALIFAX OSCURO
Egger Halifax Tabaco H-1181 ST-37



27 CERAMIMADERA BLANCO
Cleaf Gadhira Ares fb70 1



28 CERAMIMADERA ALUMINIO
Cleaf Beton Ares fb11



29 CERAMIMADERA ANTRACITA
Cleaf Grott Ares fb67 1



30 VINTAGE CLARO
Cleaf Vintage Claro matrix lm62 1



31 VINTAGE OSCURO
Cleaf Vintage matrix lm63 1

CATEGORÍA 3 | *Catégorie 3* - FÉNIX



32 NERO INGO
0720

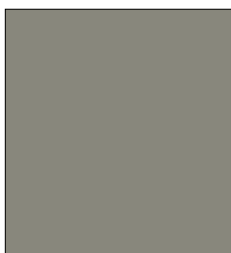

33 GRIGIO LONDRA
0718

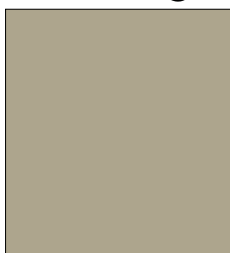

34 CASTORO OTTAWA
0717

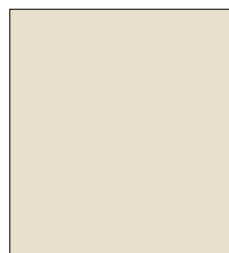

35 BEIGE LUXOR
0719



36 BIANCO ALASKA
0030



37 PIOMBO DOHA
2630

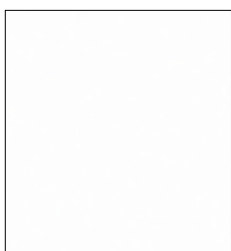

38 BIANCO KOS
0032



39 GRIGIO EFESO
0725

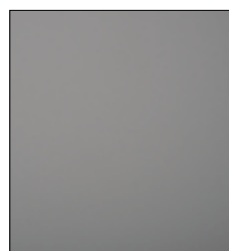

40 GRIGIO ANTRIM
0752

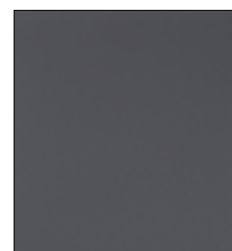

41 GRIGIO BROMO
0724

CATEGORÍA 3 | *Catégorie 3* - AR PLUS



01 NEGRO
2253 Negro



02 CHOCOLATE
2200 Dark Chocolate



03 BERENJENA
6903 Cassis



04 BURDEOS
7966 Granate



05 BLANCO
3091 Blanco



06 CREMA
7932 Blanco Antique

COLORES TEXTURIZADOS | Couleurs Texturés - METAL TEXTURIZADO

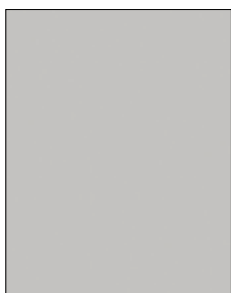

01 ALUMINIO EPOXI



02 NEGRO

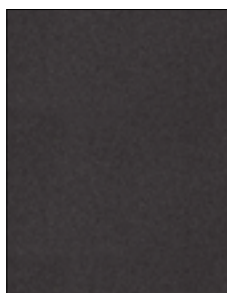

03 ANTRACITA

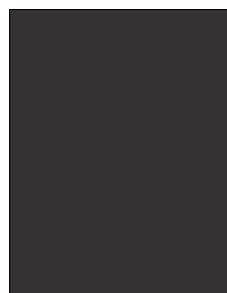

04 ÓNIX

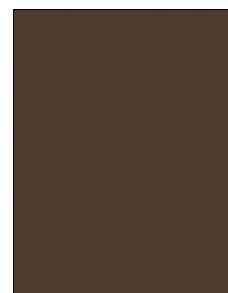

05 CHOCOLATE



06 CAFÉ



07 ORO



08 TIERRA

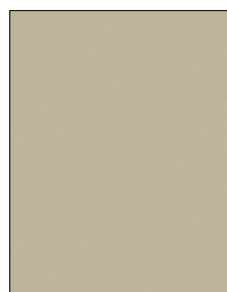

09 PARDO

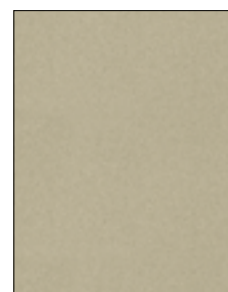

10 BEIGE

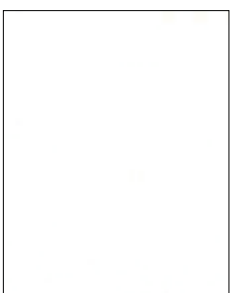

11 BLANCO

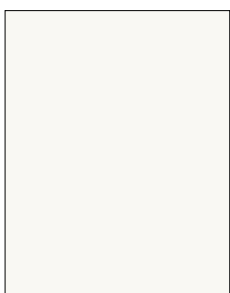

12 BLANCO ROTO



13 ROJO



14 VERDE



15 TURQUESA

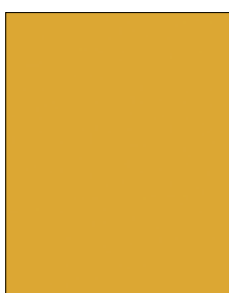

16 MOSTAZA

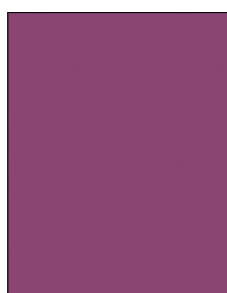

17 PÚRPURA

EN EL ACABADO DEL PRODUCTO FINAL PUEDEN SURGIR VARIACIONES DE COLOR

COLORES TEXTURIZADOS | Couleurs Texturés - MADERA TEXTURIZADO

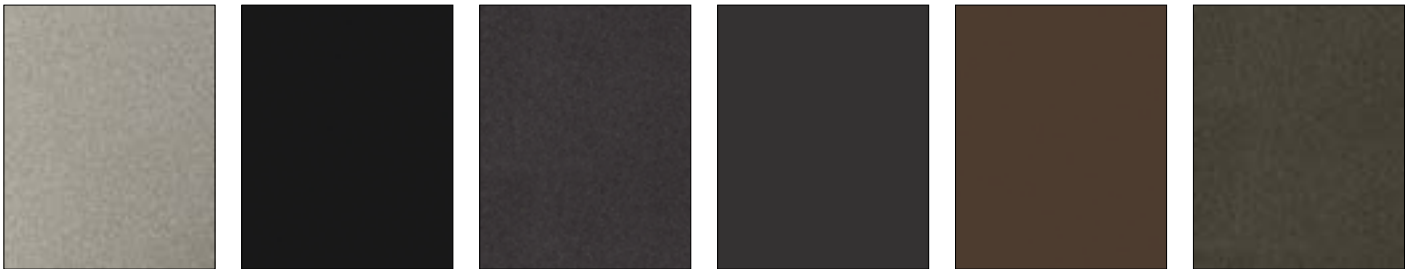

01 ALUMINIO

02 NEGRO

03 ANTRACITA

04 ÓNIX

05 CHOCOLATE

06 CAFÉ



07 ORO

08 TIERRA

09 PARDO

10 BEIGE

11 BLANCO

12 BLANCO ROTO

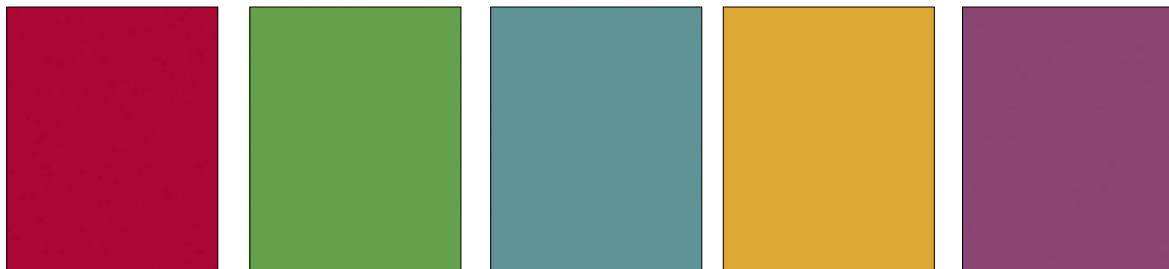

13 ROJO

14 VERDE

15 TURQUESA

16 MOSTAZA

17 PÚRPURA

BARNICES | Vernis

PARA MADERA DE HAYA | Pour Hêtre



H-01 HAYA NATURAL

H-02 HAYA NATURAL 02

H-03 HAYA BLANQUEADA

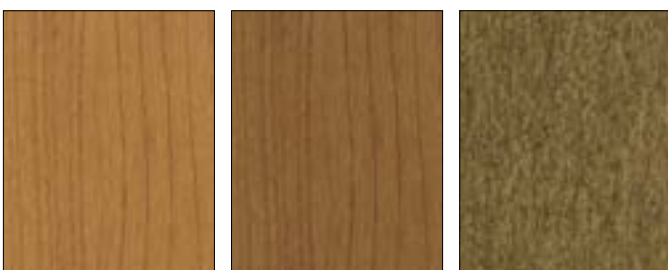

H-04 CEREZO 10

H-05 CEREZO 20

H-06 CEREZO OSCURO

PARA MADERA ROBLE | Pour Chêne

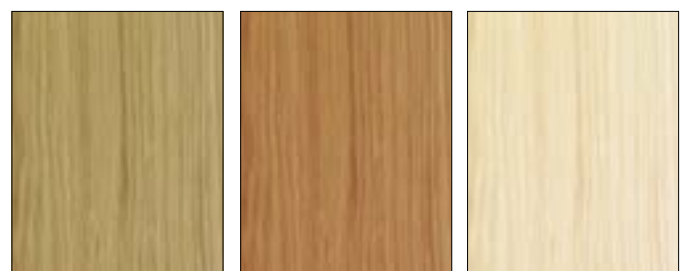

R-01 ROBLE NATURAL

R-02 ROBLE NATURAL 02

R-03 ROBLE BLANQUEADO



R-04 CEREZO 10

R-05 CEREZO 20

R-06 CEREZO OSCURO

EN EL ACABADO DEL PRODUCTO FINAL PUEDEN SURGIR VARIACIONES DE COLOR

NOMENCLATURA ELEMENTOS DE MESA

Parties d'une table

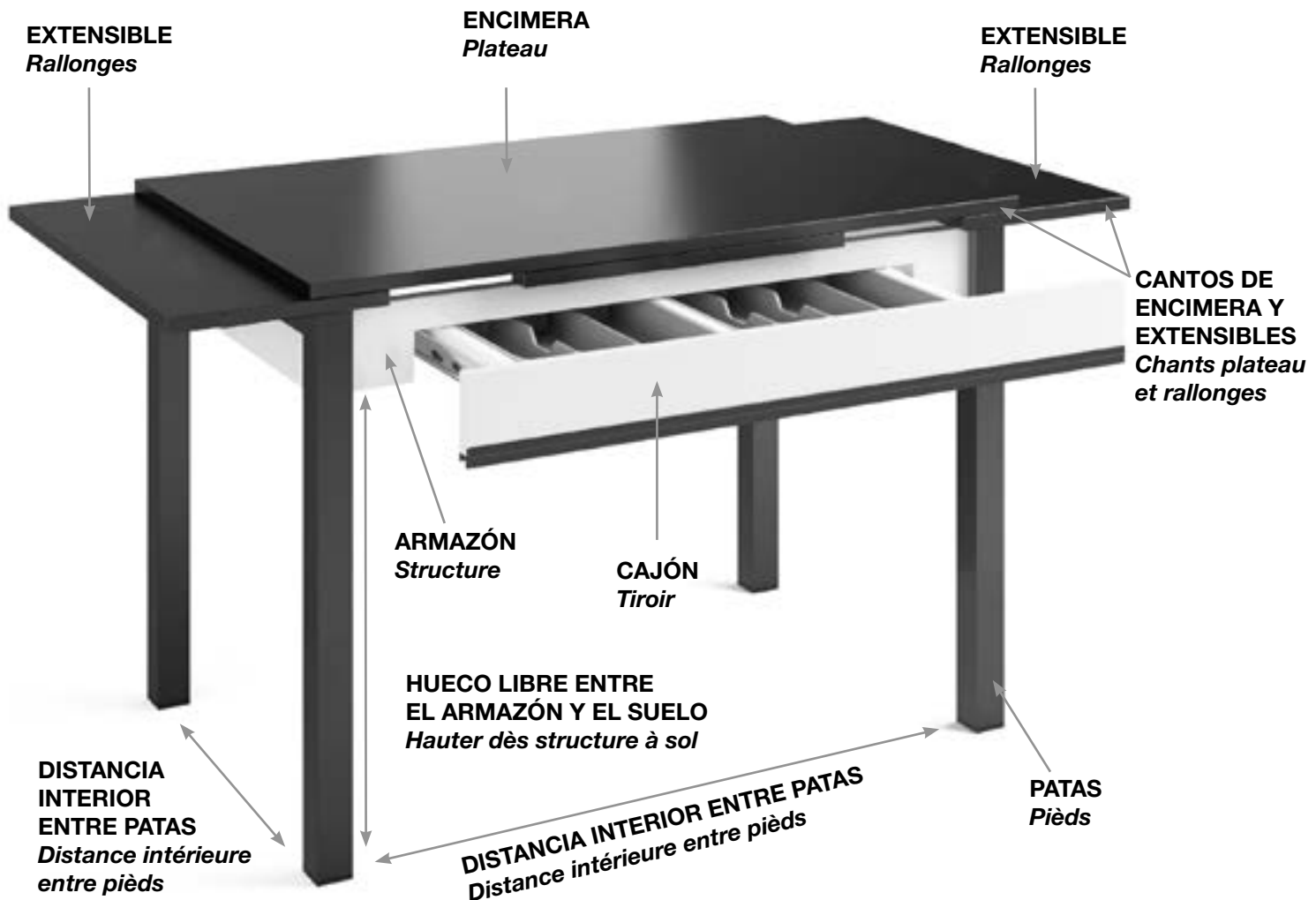

OPCIONES MESAS A MEDIDA | Option tables sur mesure

MODELO	OPCIONES
GLERA	No se fabrican medidas especiales Pas de dimension spéciales
ARAN	No se fabrican medidas especiales Pas de dimension spéciales
SAMPOL	Posibilidad medidas especiales en LARGO Pas de dimension spéciales que longueur
ILESS	Posibilidad medidas especiales Dimension spéciales
GLOSA	Posibilidad medidas especiales Dimension spéciales
LIRA	Posibilidad medidas especiales Dimension spéciales
VALLE	Posibilidad medidas especiales Dimension spéciales
GLOSA LIBRO	No se fabrican medidas especiales Pas de dimension spéciales

ENCIMERAS

LIMPIEZA

Para limpiar la encimera, pasa un paño con jabón y agua tibia, o con un limpiahogar suave. Un buen aclarado, es el brillo perfecto.

CARACTERÍSTICAS Y RECOMENDACIONES

LAMINADOS

Los laminados que utilizamos en nuestras encimeras, son de primeras marcas y poseen todos sus certificados CE y tienen un compromiso de Sostenibilidad y Medio Ambiente.

Para un buen mantenimiento y uso recomendamos:

No usar productos químicos sobre la superficie

No poner elementos calientes sobre la superficie, usar salvamanteles, por ejemplo.

No exponer en exceso a los rayos del sol.

El laminado es una superficie porosa por lo que no es antibacteriana.

CRISTAL TEMPLADO

El vidrio templado posee una buena **resistencia al calor**, pero como cualquier otro material, puede ser sensible a repentinos choques térmicos. Es necesaria prudencia al desplazar ollas o sartenes sobre la encimera de cocina. Para evitar riesgos, mejor utilizar un salvamantel.

CRISTAL ANTIRAYAS

Está especialmente fabricado con una alta resistencia a **manchas y rayaduras** y con propiedades **antideslizantes 100% natural, 100% reciclable**. El cristal es un producto totalmente natural, a lo que sumamos la inversión continua de la empresa en mejoras ambientales. Es la garantía ecológica de sostenibilidad juntamente con nuestro compromiso medioambiental: LuxRaff® está producido según certificación ISO 14001 de Calidad Medioambiental.

PORCELÁNICO TECHLAM,

Impermeabilidad: nivel de absorción próximo a 0, impermeable y resistente a líquidos.

Colores inalterables: al no tener pigmentos orgánicos, es resistente a la radiación UV y a las condiciones climáticas más severas.

Resistencia al fuego y a altas temperaturas: frente al fuego, no emite humo ni sustancias tóxicas.

Resistencia a productos químicos: disolventes, desinfectantes y detergentes

Superficie higiénica: no desprende sustancias nocivas ni permite la producción de moho, hongos ni bacterias, por lo que es totalmente compatible con los productos alimenticios.

Resistencia al desgaste: su superficie y dureza lo hacen altamente resistente al rayado y a la abrasión.

Respetuoso con el Medio Ambiente: 100% natural. No desprende ninguna sustancia al entorno y puede ser reciclado fácilmente para la fabricación de áridos o similares.

DEKTON, SILESTONE, NEOLITH, SAPIENSTONE

Arañazos, aunque el granito natural es un mineral de gran dureza, éste resiste a un uso normal cotidiano, se recomienda una tabla de cortar para proteger su superficie.

Choque térmico, como cualquier otra piedra el granito es sensible a los choques térmicos, por lo que se recomienda utilizar salvamanteles para proteger la encimera del calor directo.

Antimanchas, llevan un tratamiento preventivo de resistencia al manchado. Limpieza con un producto no abrasivo. Colores claros, las encimeras de tonos más claros pueden mostrar marcas de agua cuando están húmedas: las manchas desaparecerán cuando el agua se evapore.

Agua y líquidos, si se producen derrames de líquidos, procurar secar la superficie rápidamente para prevenir el deterioro de la piedra.

Prevención de golpes: son materiales altamente resistentes. A pesar de ello, se debe evitar cualquier golpe en zonas más expuestas como esquinas, cantos, biseles.

TELAS

LIMPIEZA

El vinilo se debe limpiar periódicamente para mantener su apariencia y evitar la acumulación de contaminantes y mugre.

Toda mancha, derramamiento o suciedad se debe limpiar con rapidez para evitar un manchado permanente.

Use soluciones jabonosas suaves o productos de limpieza especiales para telas vinílicas para eliminar las manchas de la superficie del material. Limpie solamente con trapos humedecidos.

Las lacas, los limpiadores fuertes, los detergentes, los líquidos a base de xileno, la acetona y el MEK causan un daño inmediato y contribuyen al deterioro del material. El uso de estos limpiadores es bajo su responsabilidad.

Ciertas prendas de vestir y tintes de accesorios (como los utilizados en los vaqueros) pueden migrar a superficies más claras. Este fenómeno se ve incrementado por los efectos de la humedad y la temperatura; es irreversible.

CARACTERÍSTICAS

Spraedling, Valencia, Hitch, Carbon Fiber, Silvertex

Antibacterial Protection

Antifungal Protection

Antimycotic Protection

PERMABLOK3®

Acabado Antimanchas

>300.000 ciclos de Martindale (EN ISO 12947:1999 Parte 2)

Rotura en frío a -23 °C

Soporte y recubrimiento Antimoho

Resistencia a la radiación ultravioleta XENOTEST DIN 54004/NTC 1479

EN 71-3 (seguridad de los juguetes: Migración de ciertos elementos)

Resistente a las manchas por sulfuros

Acabado Antiestático

Dynactiv, Michigan, Winston, Abaka

Antifuego: EN 1021 (1-2)

Resistencia a la abrasión

Eficaz contra Hongos y Bacterias

Solidez del color a la luz artificial

Exento de Solvente

PATAS Y ARMAZONES

Las patas y armazones metálicos no han de forzarse, no apretar los tornillos en exceso, puede doblar el bastidor interior y escuadra estropeando el cierre y la apertura de la mesa.

NO ARRASTRAR LA MESA, PUEDE DAÑAR SERIAMENTE LAS PATAS Y/O ARMAZÓN.

La patas y armazones de madera, usar las mismas recomendaciones que las metálicas.

Los armazones en laminado DM, se recomienda no forzar y ni apoyar exceso de peso.

La limpieza debe realizarse con productos de limpieza suaves, no usar estropajos que puedan dañar la pintura/superficie. Secar para evitar oxidaciones y/o deformaciones originadas por exceso de agua y/o humedad. Evitar productos químicos abrasivos, desengrasantes o disolventes.

MECANISMOS Y EXTENSIBLES

El accionamiento de los extensibles tienen una homologación CE.

Se recomienda un USO adecuado, sin forzar los mecanismos ni los frenos, no apoyar exceso de peso en los extensibles.

En mecanismo Automáticos no forzar el movimiento.

PLATEAU

NETTOYAGE

Pour nettoyer le plateau, essuyez-le avec du savon et de l'eau tiède ou avec un nettoyant ménager doux. Un bon rinçage est la brillance parfaite.

CARACTÉRISTIQUES ET RECOMMANDATIONS

STRATIFIÉ

Les stratifiés que nous utilisons dans nos plateaux sont de grandes marques et ont tous leurs certificats CE et ont un engagement envers le développement durable et l'environnement.

Pour un bon entretien et une bonne utilisation, nous recommandons:

N'utilisez pas de produits chimiques sur la surface

Ne posez pas d'éléments chauds sur la surface, utilisez un dessous de plat, par exemple.

Ne pas exposer en excès aux rayons du soleil.

Le stratifié est une surface poreuse donc il n'est pas antibactérien.

VERRE TREMPÉ

Le verre trempé a une bonne **résistance à la chaleur**, mais comme tout autre matériau, il peut être sensible aux chocs thermiques soudains. La prudence est de mise lorsque vous déplacez des casseroles ou des poêles sur le plateau de cuisine. Pour éviter les risques, il est préférable d'utiliser un dessous de plat.

VERRE ANTIRAYAS

Il est spécialement fabriqué avec une haute résistance aux **taches et aux rayures** et avec des propriétés **antidérapantes 100% naturel, 100% recyclable**. Le verre est un produit totalement naturel, auquel nous ajoutons l'investissement continu de l'entreprise dans l'amélioration de l'environnement. C'est la garantie écologique de la durabilité avec notre engagement environnemental: LuxRaff® est produit selon la certification de qualité environnementale ISO 14001.

CÉRAMIQUE TECHLAM.

Imperméable: niveau d'absorption proche de 0, étanche et résistant aux liquides.

Couleurs inaltérables: n'ayant pas de pigments organiques, il résiste aux rayons UV et les conditions climatiques les plus sévères.

Résistance au feu et aux températures élevées: contre le feu, n'émet ni fumée ni substances toxiques.

Résistance aux produits chimiques: solvants, désinfectants et détergents

Surface hygiénique: ne dégage pas de substances nocives ni ne permet la croissance de moisissures, champignons ou bactéries, il est donc entièrement compatible avec les produits alimentaires.

Résistance à l'usure: sa surface et sa dureté le rendent très résistant aux rayures et abrasion.

Respectueux de l'environnement: 100% naturel. Ne libère aucune substance lors de son environnement et peuvent être facilement recyclés pour la fabrication d'agréats ou similaires

DEKTON, SILESTONE, NEOLITH, SAPIENSTONE

Rayures, bien que le granit naturel soit un minéral d'une grande dureté, il résiste à un usage quotidien normal, une planche à découper est recommandée pour protéger sa surface.

Choc thermique, comme toute autre pierre, le granit est sensible aux chocs thermiques, il est donc recommandé d'utiliser des dessous de plat pour protéger le plateau de la chaleur directe.

Anti-taches, elles portent un traitement préventif de résistance aux taches. Nettoyage avec un produit non abrasif

Les couleurs claires, les plateaux aux tons plus clairs peuvent montrer des filigranes lorsqu'ils sont mouillés - les taches disparaissent lorsque l'eau s'évapore.

De l'eau et des liquides, si des déversements de liquide se produisent, essayez de sécher la surface rapidement pour éviter la détérioration de la pierre.

Prévention des chocs: ce sont des matériaux très résistants. Malgré cela, tout coup sur des zones plus exposées comme les coins, les bords, les biseaux doit être évité.

TISSUS

NETTOYAGE

Le vinyle doit être nettoyé périodiquement pour conserver son apparence et éviter l'accumulation de polluants et de saleté.

Toutes les taches, déversements ou saletés doivent être nettoyés rapidement pour éviter une course permanente.

Utilisez des solutions savonneuses douces ou des produits de nettoyage spéciaux pour les tissus en vinyle pour éliminer les taches de la surface du matériau. Nettoyez uniquement avec des chiffons blancs humides.

Les laques, les nettoyeurs puissants, les détergents, les liquides à base de xylène, l'acétone et le MEK causent des dommages immédiats et contribuent à la détérioration du matériau. L'utilisation de ces nettoyeurs est à vos propres risques.

Certains colorants pour vêtements et accessoires (tels que ceux utilisés dans les jeans) peuvent migrer vers des surfaces plus claires. Ce phénomène est accru par les effets de l'humidité et de la température; c'est irréversible.

CARACTÉRISTIQUES

Spraedling, Valencia, Attelage, Fibre de Carbone, Silvertex

Protection antibactérienne

Protection antifongique

Protection antimycosique

PERMABLOK3®

Fini résistant aux taches

>300.000 cycles Martindale (EN ISO 12947: 1999 Partie 2)

Coupure à froid à -23 ° C

Support et revêtement anti-moisissure

Résistance aux rayons ultraviolets XENOTEST DIN 54004 / NTC 1479

EN 71-3 (sécurité des jouets: migration de certains éléments)

Résistant aux taches de soufre

Finition antistatique

Dynactiv, Michigan, Winston, Abaka

Ignifuge: EN 1021 (1-2)

Résistance à l'abrasion

Efficace contre les champignons et les bactéries

Solidité des couleurs à la lumière artificielle

Sans solvant

PIEDS ET STRUCTURES

Les pieds et les structures métalliques ne doivent pas être forcés, ne serrez pas excessivement les vis, cela peut plier le cadre intérieur et l'équerre, endommageant la fermeture et l'ouverture de la table.

NE PAS FAIRE GLISSER LA TABLE, PEUT ENDOMMAGER GRAVEMENT LES PIÈDS ET/OU LA STRUCTURE.

Les pieds et les structures en bois utilisent les mêmes recommandations que les métalliques.

Structures en stratifié DM, il est recommandé de ne pas forcer ou supporter un excès de poids.

Le nettoyage doit être effectué avec des produits de nettoyage doux, n'utilisez pas de tampons à récurer qui peuvent endommager la peinture / la surface. Sécher pour éviter l'oxydation et / ou la déformation provoquée par un excès d'eau et / ou d'humidité. Évitez les produits chimiques agressifs, les dégraissants ou les solvants

MÉCANISMES ET RALLONGES

L'actionnement des rallonges est homologué CE.

Une UTILISATION appropriée est recommandée, sans forcer les mécanismes ou les freins, sans supporter l'excès de poids sur les rallonges.

Dans le mécanisme automatique, ne forcez pas le mouvement.

1. CONDICIONES DE VENTA

- La tarifa está expresada en puntos.
- Portes pagados a partir de pedidos superiores a 200 euros (después de aplicar el descuento comercial), en Península. El resto consultar a fábrica.
- Se aplicará el IVA correspondiente en cada caso, según la legislación vigente.
- Los pedidos deben ser enviados por escrito, utilizando el formato de pedido, a nuestra cuenta de correo electrónico: **pedidos@mesinor.com**. O al fax 941 342683.
- Características técnicas: Consultar ficha de cada modelo.
- MESINOR se reserva el derecho de modificar el diseño, medidas, colores, precios, tarifas, etc. de cualquier de sus productos, sin previo aviso.
- Puede surgir pequeñas diferencias en el color de los acabados de cristales, porcelánicos, maderas, metales y tapizados dado que resulta técnicamente imposible garantizar un tinte constante en el tiempo.
- Fabricamos también a medida. Sólo en los modelos dónde se indica. Tarifa como el precio de la inmediata superior.
- La entrega se realizará en tienda.

2. GARANTÍA Y SAT

- La garantía del producto es de 2 años y no cubre los daños ocasionados por un uso o mantenimiento impropio o inadecuado, ni tampoco por el desgaste del uso cotidiano.
- SAT. Mesinor dispone de un departamento de Atención al cliente al cual puede dirigirse mediante el correo **info@mesinor.com**

3. SEGURO Y TRANSPORTE DE MERCANCÍA

Nuestros envíos de mercancías van asegurados para cubrir posibles desperfectos ocasionados por el transporte:

- Es necesario revisar la mercancía (contar los bultos y observar si el embalaje está golpeado) y anotar en la hoja de recepción cualquier incidencia que se observe (en este caso se solicitará fotos de la incidencia)
- Hay un plazo de 24 horas desde la recepción de la mercancía para notificar cualquier incidencia. Pasado el cual, el seguro de transporte no se hace cargo de los desperfectos o pérdidas.

4. DEVOLUCIONES

- Los portes de envío y devolución correrán por cuenta del cliente.
- Se abonará el 75% del valor de la mercancía.

- Las mesas no se cambian en ningún caso.
- La devolución o cambio de sillas (que tengamos en nuestro almacén) por razones no imputables a MESINOR, supondrá un cargo de un 25% en concepto de manipulación y será previo consentimiento por escrito por parte de fábrica y el material ha de ser devuelto con las mismas condiciones de estado y embalaje con las que fue enviado.
- **NO CABE RECLAMACIÓN POR TRANSPORTE en los casos:**
 - Si se firma la hoja de recepción sin la anotación de la incidencia en la misma.
 - Si en la hoja de recepción se indica NO VÁLIDO o PENDIENTE DE REVISIÓN.



5. CONDICIONES DE PAGO

- Nuestra única forma de pago es recibo bancario a 30 días, sujeto a la clasificación de riesgo. No se admiten en ningún caso: pagarés, confirming, recibos al representante u otra forma de pago.
- En caso de efectos devueltos, estos deberán ser abonados sumándoles los gastos bancarios correspondientes, no se enviará ninguna mercancía hasta que el impago resulte cobrado.
- MESINOR no aceptará en ningún caso, modificaciones, alteraciones o retrasos en vencimientos motivados por periodos vacacionales u otros.

6. CONDICIONES LEGALES

MESINOR no se hace responsable de cualquier error tipográfico existente en este catálogo así como se reserva el derecho de introducir cualquier modificación técnica o de diseño necesaria.

MESINOR no autoriza la publicación de sus productos por Internet sin consultar a fábrica.

Todas las imágenes de este catálogo no son contractuales con el producto original.

Puede haber variaciones.

ESTA TARIFA ANULA LAS ANTERIORES

1. CONDITIONS DE VENTE

- Les commandes doivent être envoyées par écrit, avec le format commande, par mail: **internacional@mesinor.com**.
- Caractéristiques techniques: voir la fiche de chaque modèle.
- MESINOR se réserve la droit de modifier le design, les mesures, les couleurs, les prix, les tarifs, etc. de l'un de ses produits, sans préavis.
- Comme spécifié dans échantillons, il peut y avoir de petites différences dans la couleur des finitions en verre, porcelaine, bois, métal e tissu car il est techniquement impossible de garantir une teinture constante dans le temps.
- Possibilité de fabrication sur mesure. Seulement dans les modèles indiqués. Taux en tant que supérieur immédiat.

2. GARANTIE ET SERVICE CLIENT

- La garantie du produit est de 2 ans et ne couvre pas les dommages causés par une utilisation ou un entretien inapproprié ou inadéquat, ni par l'usure due à une utilisation quotidienne.
- SAM. Mesinor dispose d'un service client auquel vous pouvez contacter par email internacional@mesinor.com

3. ASSURANCE ET TRANSPORT DE MARCHANDISES

Nos envois de de marchandises sont assurés pour couvrir les éventuels dommages causés par le transport:

- Lorsque vous recevez un envoi, examinez-le attentivement.
- Vous avez 24 heures pour faire une réclamation auprès de MESINOR. Après cette période, nous en pourrions plus traiter ces réclamations sans frais.

Toutes réclamations pour bris ou dommages doivent être accompagnées de photographies du matériel endommagé.

4. RETOURS

Tout retour de marchandises doit obligatoirement faire l'objet d'un accord préalable par MESINOR:

- En cas d'erreur de commande d'un client, ce dernier s'engage à nous retourner la marchandise par son propre transporteur et à ses frais.
- Les frais d'expédition et de retour seront à la charge du client et nous seront adressés en franco de port et obligatoirement sous son emballage d'origine.

- Si le retour est accepté, pour des raisons non imputables à Mesinor, 15 % de la marchandise sera facturée en raison des frais de manutention et d'expédition.
- En cas de retour, le client doit joindre. Une copie du bon de livraison et ou de la facture.
- Si les marchandises arrivent dans un état imparfait en permettant pas de bonnes conditions d'utilisation et de reventes, elles en seront pas remboursées.
- Pour les commandes dites spécifiques et sur mesures: tissus d'ameublement, finitions spéciales ou articles fabriqués, préparés ou finis "sur demande", coloris spéciaux sur mesure ou personnalisés..., aucun retour en sera accepté.
- En cas d'effets retournés, ceux-ci doivent être payés en ajoutant les frais bancaires correspondants, aucune marchandise ne sera envoyée tant que le défaut en sera pas facturé.



5. CONDITIONS DE PAIEMENT

- Mode de paiement: prélèvement automatique 30 jours à compter de la date de facturation.
- MESINOR n'acceptera en aucun cas les modifications, altérations ou retards dans les échéances dues à des vacances ou à d'autres périodes.

6. CONDITIONS JURIDIQUES

MESINOR n'est pas responsable des erreurs typographiques existant dans ce catalogue et se réserve le droit d'apporter les modifications techniques ou de conceptions nécessaires.

MESINOR n'autorise pas la publication de ses produits en ligne consulter l'usine.

Toutes les images de ce catalogue en sont pas contractuelles avec le produit d'origine. Il peut y avoir des variations de finitions et de couleurs.

CE TARIF ANNULE LES TARIFS PRÉCÉDENTS



MESAS Y SILLAS DEL NORTE, S.L.

Santo Domingo de la Calzada - CP: 26250

Tel: +34 941 34 00 43

Fax: +34 941 34 26 83

info@mesinor.com

pedidos@mesinor.com

administracion@mesinor.com

internacional@mesinor.com

WWW.MESINOR.COM