

PL Przedłużacz biurkowy wpuszczany prostokątny / EN Rectangular pop-up power and connection socket / DE Rechteckige Schreibtisch-Steckdoseleiste / RU Настольный удлинитель, прямоугольный, врезной / CS Stolní zásuvkový obdélníkový panel zapuštěný / SK Kancelársky predlžovací kábel vstavaný obdĺžnikový / HU Asztalba súlyeszethető négyzögletes elosztó / HR Nastolni produžni kábel ugradbeni pravokutni / FR Multiprise de bureau encastrable rectangulaire / ES Regleta para escritorio, empotrable, rectangular / IT Multipresa da scrivania da incasso rettangolare / RO Prelungitor de birou încadrat dreptunghiular / LT leidžiama stalinis stačiakampis prailgintuvas / LV Iefrējzējams rozesu bloks, tainstūrveida / EE Neljakandiline süvistatav lauarikendusjube / PT Extensão de escritório para encastrar retangular / BE Настольны падаўжаны, прамавугольны, узрыны / UK Настільний розетковий блок вбудований прямокутний / BG Прибирач се разклонител за бюро, правоъгълен, за вграждане / SL Vgradni namizni pravokotni podaljšek / BS Nastolni produžni kábel ugradbeni pravougaoni / SRP Nastolni produžni kábel ugradbeni pravokutni / SR Настольни продужни кабл уградбени правоугаони / MK Вметнуван правоаголен продолжителен кабел за бюро / MO Prelungitor de birou încadrat dreptunghiular

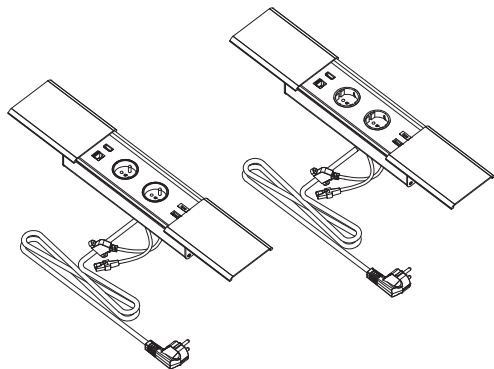

71,7%

PL Sprawność przy niskim obciążeniu (10 %) / EN Efficiency at low load (10 %) / DE Effizienz bei geringer Last (10 %) / RU Эффективность при низкой нагрузке (10%) / CS Účinnost při malém zatížení (10 %) / SK Účinnosť pri nízkej záťaži (10 %) / HU Hatasfok alacsony (10 %-os) terhelésnél / HR Učinkovitost pri niskom opterečenju (10 %) / FR Rendement à faible charge (10 %) / ES Eficiencia a baja carga (10 %) / IT Rendimento a basso carico (10 %) / RO Randamentul la sarcină redusă (10 %) / LT Elektyvumas esant mažai apkrova (10 %) / LV Efektivitāte pie zemas slodzes (10 %) / ET Energiatõhusustegur väikesel koormusel (10 %) / PT Eficiência a carga baixa (10%) / BE Effektiviteitsgraad bij laag belasting (10%) / UA Ефективність при низькому навантаженні (10%) / BG КПД при малък товар (10 %) / SL Izkoristek pri nizki obremenitvi (10 %) / BS Efikasnost pri niskom opterečenju (10%) / SRP Efikasnost pri niskom opterečenju (10%) / SR Efikasnost na niskom opterečenju (10%) / MK Efikasnost pri niskom optovaruvanju (10 %) / MO Eficiență de sarcină redusă (10%)

0,03 W

PL Zużycie energii w stanie bez obciążenia / EN No-load power consumption. / DE Leistungsaufnahme bei Nulllast. / RU Энергопотребление без нагрузки. / CS Spotřeba energie ve stavu bez zátěže. / SK Spotreba energie v stave bez záťaže. / HU Üresjárás üzem módban mért energiafogyasztás. / HR Potrošnja energije u stanju bez opterećenja. / FR Consommation électrique hors charge. / ES Consumo eléctrico en vacío. / IT Potenza assorbita nella condizione a vuoto. / RO Puterea absorbită în regim fără sarcină. / LT Vartojamoji galia be apkrovos. / LV Jaudas izmantojums bezslodzes režīmā (W). / ET Tarbimisvõimsus koormamata seisundis. / PT Consumo energético em vazio. / BE Spawjwante energie bij laag belasting. / UA Споживання енергії в режимі без навантаження. / BG Консумирана мощност на празен ход. / SL Poraba energije v stanju brez obremenitve. / BS Potrošnja parajanja bez opterećenja. / SRP Potrošnja parajanja bez opterećenja. / SR Potrošnja energije u stanju bez opterećenja / MK Potrošnjačnaka na energija bez optovaruvanje. / MO Consumul de energie fără sarcină

PL Skład zestawu / EN This set consists of / DE Bestandteile des Sets / RU Состав набора / CS Složení soupravy / SK Zloženie súpravy / HU A készlet tartalma / HR Sastav kompleta / FR Composition du kit / ES Composición del kit / IT Contenuto del kit / RO Setul include / LT Rinkinio turinys / LV Komplekta sastāvs / ET Komplekti kompendiumid / PT O conjunto inclui / BE Bestandteile des Sets / UK Склад набору / BG Състав на комплекта / SL Sestava kompleta / BS Sastav kompleta / SRP Sastav kompleta / SR Sastav kompleta / MK Sostavot na setot / MO Setul include:

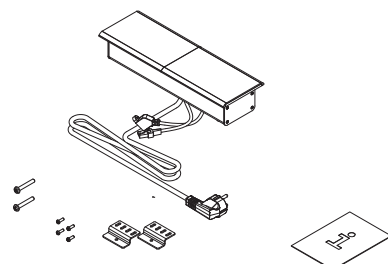

AE-PB2FPRES-20	french
AE-PB2FPRES-10	
AE-PB2FPRES-53	
AE-PB2SPRES-20	schuko
AE-PB2SPRES-10	
AE-PB2SPRES-53	



USB: DC 5,0 V max 3,0 A (15,0 W) / DC 9,0 V max 2,0 A (18,0 W) / DC 12,0 V max 1,5 A (18,0 W)

PL Średnia sprawność podczas pracy / EN Average active efficiency. / DE Durchschnittliche Effizienz im Betrieb. / RU Средняя эффективность во время работы. / CS Průměrná účinnost v aktivním režimu. / SK Priemerná účinnosť v aktívnom režime. / HU Aktív üzemmódban mért átlagos hatásfok. / HR Prosječna učinkovitost pod opterečenjem. / FR Rendement moyen en mode actif. / ES Eficiencia media en activo. / IT Rendimento medio in modo attivo. / RO Randament mediu în mod activ. / LT Vidutinis aktyviosios veiksenos efektyvumas. / LV Videjā aktīvā efektivitāte. / ET Tõiseisundi keskmine energiatarbimistegur. / PT Eficiência média no modo ativo. / BE Gemiddelde effectiviteitsgraad tijdens het gebruik. / UA Середня ефективність під час роботи. / BG Среден КПД в работен режим. / SL Povprečni izkoristek v aktivnem stanju. / BS Prosječna aktivna efikasnost. / SRP Prosječna aktivna efikasnost. / SR Prosječna efikasnost pod opterečenjem. / MK Prosječna aktivna efikasnost. / MO Eficiență medie în timpul funcționării

80,6%

PL Ograniczenia montażowe / EN Notes for installation / DE Einschränkungen bei der Montage / RU Монтажные ограничения / CS Montážní omezení / SK Montážne obmedzenia / HU Beszerelésel kapcsolatos korlátozások / HR Ograničenja montaže / FR Contraintes de montage / ES Restricciones del montaje / IT Limitazioni di montaggio / RO Restricii de montaj / LT Surinkimo apribojimai / LV Uzstādīšanas ierobežojumi / ET Paigalduspiirangud / PT Restrições de montagem / BE Afbejwante voorwaarden bij de montage / UK Обмеження під час монтажу / BG Инсталационни ограничения / SL Montažne omejitve / BS Ograničenja montaže / SRP Ograničenja montaže / SR Ograničenja montaže / MK Ograničuvanja za montažu / MO Restrictii de montaj

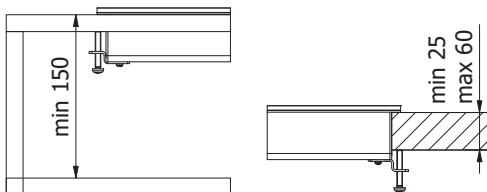

PL Instrukcja montażu / EN Assembly instruction / DE Montageanleitung / RU Инструкция по установке / CS Montážní návod / SK Montážna príručka / HU Rögzítési útmutató / HR Upute za montažu / FR Instruction de montage / ES Manual de montaje / IT Istruzioni di montaggio / RO Instrucțiuni de montaj / LT Montavimo instrukcija / LV Montāžas instrukcija / ET Paigaldamise juhend / PT Instruções de montagem / BE Инструкція зборки / UK Інструкція з установки / BG Инструкция за монтаж / SL Navodila za montažo / BS Upute za montažu / SR Uputstva za montažu / MK Uputstva za sobiranje / MO Instrucțiuni de montaj;

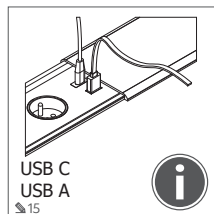
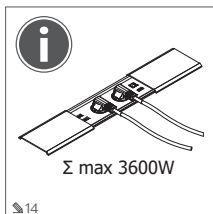
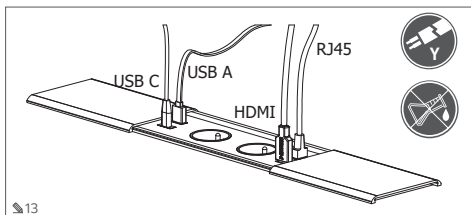
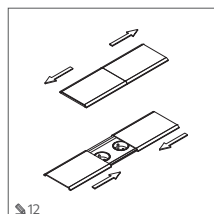
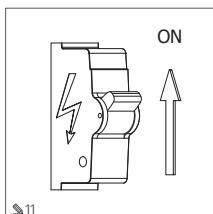
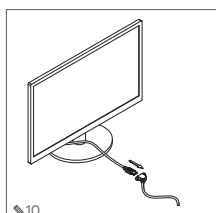
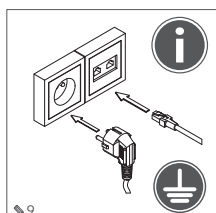
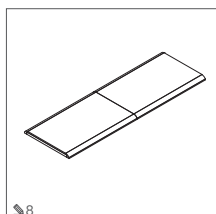
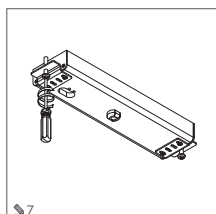
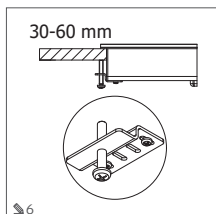
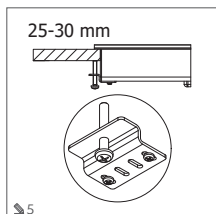
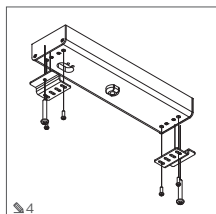
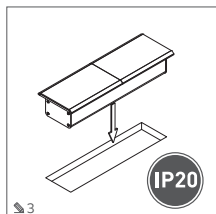
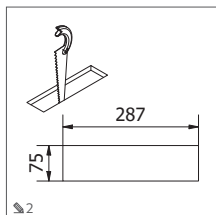
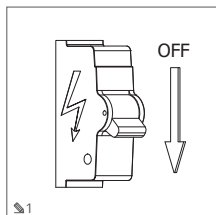

i **9**
PL - Sprawdzić ułożenie przewodu zasilającego. Przewód nie może ocierać o zadne ostre krawędzie (szczególnie podczas otwierania i zamykania przedłużacza). Przewód nie może znajdować się w pobliżu gorących elementów (grzejników, źródeł światła itp.) Nie przekraczać dopuszczalnych obciążeń przedłużacza i/lub gniazd USB* / **EN** - Check the power supply cord layout. Prevent the cord from contact with any sharp edges, especially when the extension is opened and closed. Avoid laying the cord near hot items like radiators, light sources etc. Do not surpass allowable loads for the extension cords and/or USB ports.* / **DE** - Überprüfen Sie die Position des Netzkabels. Das Kabel darf nicht an scharfen Kanten reiben (insbesondere beim Öffnen und Schließen des Verlängerungskabels). Das Kabel darf nicht in der Nähe von heißen Elementen (Heizkörpern, Lichtquellen usw.) liegen. Überschreiten Sie nicht die zulässigen Belastungen des Verlängerungskabels und/oder der USB-Buchsen.* / **RU** - Проверьте укладку кабеля питания. Кабель не может соприкасаться с какими-либо острыми краями (особенно во время открытия и закрытия удлинителя). Кабель не может находиться рядом с горячими элементами (нагревателями, источниками освещения и др.) Не превышать допустимых нагрузок на удлинитель и/или гнезда USB* / **CS** - Zkontrolujte uložení napájecího kabelu. Kabel se nesmí odírat o žádné ostré hrany (zejména při připojování a odpojování prodlužovacího kabelu). Kabel nesmí být v blízkosti horčících prvků (radiátorů, zdrojů světla atd.) Nepřekračujte přípustná zatížení prodlužovacího kabelu a/nebo zásuvek USB* / **SK** - Skontrolujte stav napájacieho kábla. Kábel sa nesmie dotýkať žiadnej ostrej hrany (predovšetkým pri otváraní a zatváraní predlžovacieho kábla). Kábel sa nesmie nachádzať v blízkosti horúcich predmetov (radiátorov, zdrojov svetla ap.). Nepresahuje maximálne prípustné zaťaženie predlžovacieho kábla a/alebo USB zásuvek. / **HU** - Ellenőrizze a tápkábel elhelyezését. A vezeték nem érhet hozzá semmilyen éles peremhez (különösen a hosszabbító kinyitásakor és bezárásakor). A vezeték nem lehet forró tárgyakhoz (fűtőtestek, fényforrások stb.) közel. Ne lépje túl a vezeték és/vagy az USB aljzat megengedett terhelhetőségét* / **HR** Provjerite položaj kabela za napajanje. Kabel se ne smije trljati ostrim rubovima (posebno prilikom otvaranja i zatvaranja produžnog kabela). Kabel se ne smije nalaziti u blizini vrućih elemenata (radijatori, izvori svjetla itd.) Ne prelazite dopušteno opterećenje produžnih kabela i/ili USB utičnica* / **FR** - Vérifiez l'alignement du câble d'alimentation. Le câble ne doit pas frotter contre des arêtes vives (en particulier lors de l'ouverture et de la fermeture du câble de rallonge). Ne pas placer le câble à proximité de composants chauds (radiateurs, sources de lumière, etc.) Ne pas dépasser les charges admissibles du cordon prolongateur et/ou des prises USB* / **ES** - Compruebe el tendido del cable de alimentación. El cable no puede rozar contra bordes agudos (especialmente, al abrir y cerrar la extensión). El cable no puede estar cerca de los elementos calientes (radiadores, fuentes de luz, etc.). No exceda las cargas admisibles de la extensión ni/o de las ranuras USB* / **IT** - Controllare l'allineamento del cavo di alimentazione. Il cavo non può strofinare contro spigoli vivi (soprattutto durante l'apertura e la chiusura della prolunga). Il cavo non può essere collocato in prossimità di oggetti caldi (radiatori, sorgenti luminose ecc.). Non superare il carico ammissibile della prolunga e/o delle prese USB* / **RO** - Verificați poziționarea cablului de alimentare. Cablul nu trebuie să se frece de marginile ascuțite (în special atunci când deschideți și închideți cablul prelungitor). Cablul nu trebuie să fie amplasat lângă elemente fierbinți (radiatoare, surse de lumină etc.) Nu depășiți sarcinile admise ale cablurilor prelungitoare și/sau ale prizelor USB* / **LT** - Patikrinkite matinimo laido padėtį. Kabelis negali trintis į aštrias briaunas (ypač atidaran ir uždaranį ilginatuvą). Kabelis negali būti šalia karštų elementų (radiatorių, šviesos šaltinių ir t. t.). Neviršykite leistinų įtęginimo ir (arba) USB lizdų apkrovų. / **LV** - Pārbaudiet barošanas kabeļa novietojumu. Kabelis nedrīkst berzties pret asām malām (jo īpaši pagarinātāja atvēršanas un aizvēršanas laikā). Kabelis nedrīkst atrasties karstu elementu (radiatoru, gaismas avotu u. tml.) tuvumā. Nepārsniedziet pieļaujamās pagarinātāja un/vai USB lizdzu slodzes.* / **ET** Kontrollida toitejuhtme asetust. Juhe ei tohi hõõruda mingite teravate servade vastu leelkõige pikendusjuhtme avamise ja sulgemise

Follow the operating manual to make sure that you will operate the system in the correct manner, and that it will work safely.

- Always remember to shut down the electric-power supply before installing, maintaining, or repairing the appliance.
- Installation can only be performed by personnel with the appropriate authorisations.
- Installation must be carried out according to the legal regulations in force.
- Do not touch live parts (including LED's when switched on).
- Never connect the fitting with a live feeder cable. First, connect the fitting to the feeder cable, and then connect the feeder cable to the mains.
- Never install the appliance on an unstable base, or one which is susceptible to vibrations.
- Different materials (bases) require different types of fixing. Always use the screws and stud-bolts appropriate for a given type of base.
- Always firmly tighten the bolts which fix the appliance to the base.
- Do not exceed the permissible working temperatures. Unless otherwise specified, this appliance is adapted to working in normal conditions (ambient temperature +25°C).
- Use a dry cloth to maintain clean appliances intended for indoor applications. Do not use any abrasive substances, or solvents. Prevent any contact between the liquid and electrical parts.
- The declared power rating and the value of the luminous flux might differ by +/- 5%.
- The values for adjustment parameters given in the Manual and on the product are indicative only.
- Contact the manufacturer or retail outlet if in doubt about installing or using the appliance.
- Up-to-date versions of user manuals on the use of electro-technical equipment are available on the distributor's website: www.gtv.com.pl.

The warranty does not cover any defects resulting from failure to install the appliance in compliance with the manual, or having it repaired or modified by unauthorised persons. The warranty does not cover defects caused by mechanical damage or by an overvoltage originating from the mains power supply. The manufacturer is not liable for any damage or loss resulting from improper (not in accordance with this manual) use of devices. The manufacturer accepts no responsibility if the design or technical specifications have been modified in any way whatsoever. The warranty applies to the operation of the device. Changes in parameters resulting from chemical or physical processes (aging, yellowing, discolouring, matting, etc.) are not subject to warranty claims.

This product conforms with the requirements resulting from the legislative Acts of the European Union, in particular with the regulation of the European Parliament and of the Council (EU) No. 2017/1369, dated 4th July 2017, setting out a framework for energy labelling and provisions for transposing it into national legislation. You will find out more about that on www.gtv.com.pl, and in declarations of conformity.

 Frequency range: 100-130 kHz  Maximum magnetic field intensity at 10m: ~3 dBµA/m

GTV Poland spółka z ograniczoną odpowiedzialnością sp. k. hereby declares that the radio appliance, type: **PRESTINO** conforms to Directive 2014/53/EU. Find the full text of the EU Declaration at www.gtv.com.pl

DE

Beachten Sie die Bedienungsanleitung, um den ordnungsgemäßen Gebrauch und den sicheren Betrieb der Anlage zu gewährleisten.

- Schalten Sie die Stromversorgung immer aus, bevor Sie das Gerät installieren, warten oder reparieren.
- Die Montage darf nur von Personal mit den entsprechenden Berechtigungen durchgeführt werden.
- Die Montage ist in Übereinstimmung mit geltenden Vorschriften durchzuführen.
- Berühren Sie keine spannungsführenden Teile (einschließlich LEDs).
- Die Leuchte darf nicht an ein unter Spannung stehendes Netzteil angeschlossen werden. Verbinden Sie zuerst die Leuchte mit dem Netzteil und dann das Netzteil mit dem Stromnetz.
- Das Gerät darf nicht auf einem instabilen oder vibrationsresistenten Untergrund installiert werden.
- Unterschiedliche Materialien (Untergründe) erfordern unterschiedliche Arten von Befestigungen. Verwenden Sie immer Schrauben und Dübel, die für den Untergrund geeignet sind.
- Ziehen Sie immer die Schrauben fest, mit denen das Gerät an der Oberfläche befestigt wird.
- Überschreiten Sie nicht die zulässigen Betriebstemperaturen. Wenn nicht anders angegeben, ist das Gerät für den Betrieb unter normalen Bedingungen (Umgebungstemperatur +25 °C) ausgelegt.
- Die Wartung / Reinigung von Geräten für den internen Gebrauch sollte mit einem trockenen Tuch ohne die Verwendung von Scheuermitteln oder Lösungsmitteln durchgeführt werden. Der Kontakt der Flüssigkeiten mit elektrischen Teilen soll vermieden werden.
- Die angegebene Leistung und der Lichtstrom können um +/- 5% variieren.
- Die in der Bedienungsanleitung und auf dem Produkt angegebenen Werte für die Parametereinstellung sind Richtwerte.
- Bei Zweifeln hinsichtlich der Montage oder des Gebrauchs des Geräts wenden Sie sich bitte an den Hersteller oder an die Verkaufsstelle.
- Aktuelle Versionen der Gebrauchsanweisung für elektrotechnische Produkte sind auf der Website des Händlers unter www.gtv.com.pl verfügbar.

Die Garantie umfasst keine Mängel, die aus der unsachgemäßen Montage des Geräts oder aus Reparaturen und Änderungen durch unbefugte Personen resultieren. Die Garantie erstreckt sich nicht auf Mängel, die durch mechanische Beschädigungen und Überspannungen aus dem Netz entstehen. Der Hersteller haftet nicht für Schäden, die durch unsachgemäßen (dieser Anleitung nicht gemäßen) Gebrauch der Geräte entstehen. Jede Änderung der Konstruktion oder der technischen Spezifikation schließt die Haftung

des Herstellers aus. Die Garantie gilt für den Betrieb des Gerätes. Parameteränderungen, die sich aus chemischen oder physikalischen Prozessen ergeben (Alterung, Vergilbung, Verfärbung, Mattierung usw.), unterliegen nicht der Gewährleistung.

Das Produkt entspricht den Anforderungen der Gesetzgebung der Europäischen Union, insbesondere der Verordnung des Europäischen Parlaments und des Rates (EU) 2017/1369 vom 4. Juli 2017 zur Festlegung eines Rahmens für die Energieverbrauchskennzeichnung sowie den Vorschriften zu ihrer Umsetzung in nationales Recht. Weitere Informationen finden Sie auf der Website www.gtv.com.pl und in Konformitätserklärungen.

 Frequenzbereich: 100-130 kHz  Maximale Stärke des Magnetfelds in einer Entfernung von 10 m: ~3 dBµA/m

GTV Polen spółka z ograniczoną odpowiedzialnością sp. k. erklärt hiermit, dass das Funkgerät vom Typ: **PRESTINO** der Richtlinie 2014/53/EU entspricht. Der vollständige Text der EU-Konformitätserklärung ist unter folgender Internetadresse verfügbar: www.gtv.com.pl

RU

Чтобы обеспечить надлежащее использование и безопасную эксплуатацию установки, следуйте инструкции по эксплуатации.

- Всегда выключайте питание перед началом установки, обслуживания или ремонта устройства.
- Установка может выполняться только персоналом с соответствующей квалификацией.
- Установка должна производиться в соответствии с действующими правилами.
- Не прикасайтесь к элементам, находящимся под напряжением (в том числе к светящимся светодиодам).
- Светильник нельзя подключать к источнику питания под напряжением. Сначала подключите светильник к источнику питания, а затем источник питания к сети.
- Не устанавливайте устройство на нестабильном или подверженном вибрации основании.
- На разных материалах (основаниях) требуются различные типы крепежных элементов. Всегда используйте винты и дюбели, подходящие для данного типа основания.
- Всегда крепко затягивайте винты, которые крепят устройство к поверхности.
- Не превышайте допустимые рабочие температуры. Если не указано иное, устройство предназначено для работы в нормальных условиях (температура окружающей среды +25°C).
- Обслуживание/очистка устройств для внутреннего применения должны выполняться сухой тканью без использования абразивов или растворителей. Избегайте контакта жидкости с электрическими деталями.
- Данная мощность и световой поток могут изменяться на +/- 5%.
- Значения регулировки параметров, указанные в инструкции и на продукте, имеют ориентировочный характер.
- Если у вас возникли сомнения относительно установки или использования устройства, обратитесь к производителю или в точку продаж.
- Текущие версии инструкций по использованию электротехнических изделий доступны на веб-сайте дистрибьютора по адресу: www.gtv.com.pl

Гарантия не распространяется на дефекты, возникшие в результате установки осветительного прибора не в соответствии с инструкцией, его ремонта или модификации неуполномоченными лицами. Гарантия не распространяется на дефекты, возникшие в результате механических повреждений и в результате перепадов напряжения в сети питания. Производитель не несет ответственности за повреждения и ущерб, возникшие в результате ненадлежащего (не в соответствии с инструкцией) использования светильника. Какая-либо модификация конструкции или технической спецификации исключает ответственность производителя. Гарантия распространяется на работу светильника. Изменение параметров, вытекающее из химических и физических процессов (старение, пожелтение, обесцвечивание, потускнение и т. п.), не подлежит гарантийным требованиям.

Продукт соответствует требованиям законодательства Европейского Союза, в частности, Регламенту Европейского парламента и Совета (ЕС) 2017/1369 от 4 июля 2017 года, устанавливающим основы для энергетической маркировки и положениям, интегрирующим их в национальное законодательство. Более подробную информацию можно найти на сайте www.gtv.com.pl и в декларациях о соответствии.

 Диапазон частот 100-130 кГц  Максимальная напряженность магнитного поля на расстоянии 10 м: ~3 дБмкА/м

Общество с ограниченной ответственностью «GTV Poland» настоящим подтверждает, что радиоприбор типа: **PRESTINO** отвечает требованиям директивы 2014/53/ЕС. Полный текст декларации соответствия ЕС находится по следующему адресу в Интернете: www.gtv.com.pl

CS

Pro zajištění správného používání a bezpečného fungování instalace je nutné postupovat podle návodu k obsluze.

- Než přistoupíte k instalaci, údržbě nebo opravě zařízení, vždy vypněte napájení.
- Instalaci může provádět pouze personál disponující příslušným oprávněním.
- Instalaci proveďte v souladu s platnými předpisy.
- Nedotýkejte se živých částí (světící dílů LED).
- Nepřipojujte svítidlo ke zdrojů pod napětím. Nejříve připojte svítidlo ke zdrojů a teprve poté zapojte zdroj do napájecí sítě.
- Zařízení neinstalujte na nestabilním podkladu nebo na povrchu vystaveném vibracím.
- Různé materiály (podklady) vyžadují různé typy připevnění. Vždy používejte vruty a hmoždinky vhodné pro daný druh podkladu.
- Vždy řádně dotáhněte šrouby pro připevnění zařízení k povrchu.

- Nepřekračujte přípustnou pracovní teplotu. Pokud není uvedeno jinak, je zařízení přípustně pro práci v běžných podmínkách (okolní teplota +25 °C).
- Údržbu/čištění zařízení pro použití v interiéru provádějte pomocí suchého hadříku bez použití abrazivních materiálů nebo rozpuštědel. Zabraňte kontaktu elektrických dílů s kapalinou
- Uvedený výkon a světelný tok se mohou lišit +/- 5 %.
- Hodnoty nastavení parametrů uvedené v návodu a na výrobku jsou pouze orientační.
- V případě pochybností ohledně instalace nebo používání zařízení kontaktujte výrobce nebo prodejce.
- Aktuální verze návodu k použití elektrotechnických výrobků jsou dostupné na stránkách distributora www.gtv.com.pl

- A beszerelést kizárólag megfelelő jogossággal rendelkező személyzet hajthatja végre.
- A beszerelést a vonatkozó előírásoknak megfelelően kell végrehajtani.
- Ne érintse meg a feszültség alatt lévő elemeket (többek között a LED lámpát).
- A lámpatestet nem szabad févtség alatt lévő tápegységgel összekötni. A lámpatestet először a tápegységgel kell összekötni, melyet csak ezt követően szabad áramhoz csatlakoztatni.
- A termék nem szabad instabil vagy rezgésre hajlamos felületre szerelni
- Különböző anyag (felületek) különböző rögzítési módszert igényelnek. Hasznájon mindig az adott felületnek megfelelő csavart és tiplit.
- A készüléket a felülethez rögzítő csavarok mindig erősen meg kell húzni.
- Ne lépje túl a megengedett működési hőmérsékletet. Ha az ellenkezője nem kerül külön feltüntetésre, a termék csak normális körülmények között működhet [+25 °C környezeti hőmérséklet].
- A beltéri rendeltetésű termékek karbantartását/tisztítását száraz ronggyal, súrolószerrel és oldószerrel használatra nélkül kell végrehajtani. Az elektromos alkatrészekbe nem kerülhet folyadék.
- A megadott teljesítmény és fényáram +/-5% mértékben eltérhet.
- Az útmutatóban és a termékben megadott paraméter-beállítási értékek tájékoztató jellegűek.
- A termék beszerelésére vagy használatára vonatkozó kérdések esetén keresse a gyártót vagy az értékesítési pontot.
- Az elektromos termékek használati útmutatójának aktuális változata a forgalmazó honlapján, a www.gtv.com.pl weblapon található.

Zárka se nevzhajuje na vady vzniklé jako následek instalace zařízení provedené v rozporu s návodem, opravou nebo úpravou neoprávněnými osobami. Zárka se nevzhajuje na vady způsobené mechanickým poškozením a v důsledku přepětí pocházejících ze sítě. Výrobce neodpovídá za poškození a škody vzniklé v důsledku nesprávného použití zařízení (v rozporu s tímto návodem). Jakákoliv modifikace konstrukce nebo technické specifikace vylučuje odpovědnost výrobce. Zárka se vztahuje na provoz zařízení. Změny parametrů vztahující k chemickým nebo fyzikálním procesům (stárnutí, žloutnutí, zbarvení, matování atd.) nepodléhají reklamaci.

A garancia nem terjed ki a használati útmutatóban leírtaktól eltérő beszerelésből, javításból, vagy jogszerűtlen személyek által végzett módosításból eredő károkra. A garancia nem fedi a mechanikus sérülésekből, valamint a villamosenergia-hálózából érkező túlfeszültségből eredő károkat. A gyártó nem felel a termék nem rendeltetésű (jelen használati útmutatóban leírtaktól eltérő) használatából eredő károkokért és sérülésekért. A szerkezet vagy a műszaki tulajdonságok bármilyen nemű módosítása kizárja a gyártó felelősségét. A garancia a készülék működését fedi. A garancia a kémiai és fizikai löregedés, sárgulás, etszineződés, mattulás stb.) folyamatokból eredő paraméter-eltérésekre nem vonatkozik.

Výrobek splňuje požadavky vyplývající z legislativy Evropské unie, především Nařízení Evropského parlamentu a Rady (EU) 2017/1369 ze dne 4. července 2017, kterým se stanoví rámec pro označování energetickými štítky a předpisy implementujícími ho do národní legislativy. Další informace najdete na webových stránkách www.gtv.com.pl a v prohlášení o shodě.

A termék megfelel az európai uniós követelményeknek, különként az Európai Parlament és a Tanács (EU) 2017/1369 rendeletének (2017. július 4.) az energiaticakézés keretében meghatározásáról és a nemzeti jogba átültetett rendeleteknek. További információ a www.gtv.com.pl honlapon, valamint a megfelelőeségi nyilatkozatokban található.



Frekvenciálny rozsah
100-130 kHz



Maximálna intenzita magnetického poľa ve vzdialenosti 10 m:
-3 dBµA/m

Spoločnosť GTV Poland s.r.o. s.p.k. týmto prohlašuje, že rádiové zariadenie typu: **PRESTINO** je v súlade se smernicou 2014/53/EU. Uplněn znení prohlášení o shodě je k dispozici na následující internetové adrese: www.techpol.eu



Frekvenciatartomány.
100-130 kHz



Maximális mágneses térerősség 10 m távolságban: -3 dBµA/m

A GTV Poland sp. z o.o. s.p. k. ezennel kijelenti, hogy az alábbi típusú rádiós készülék: **PRESTINO** megfelel a 2014/53/EU sz. irányelvnek. Az EU megfeleléségi nyilatkozat teljes szövege az alábbi weboldalon érhető el: www.gtv.com.pl

SK

Na zabezpečenie správneho používania a bezpečného fungovania systému, dodržiavajte pokyny a odporúčania uvedené v používateľskej príručke.

- Vždy pred montážou, vykonávaním údržby či opravy zariadenia odpojte zariadenie od el. napätia.
- Montáž môžu vykonať iba osoby s náležitými kvalifikáciami a oprávneniami.
- Montáž vykonajte podľa platných miestnych predpisov a noriem.
- Nedoťkajte sa častí pod napätím (vrátane svietiacich LED diód).
- Svetlidlá nepripajajte k adaptéru, ktorý je pripojený k el. napätiu. Najprv pripojte svetlidlá k nepripojenému adaptéru a až potom pripojte adaptér k el. napätiu.
- Zariadenie nemontujte na nestabilnom podklade ani na podklade náchylnom na vibrácie.
- Rôzne materiály (podklady) si vyžadujú iné typy upevnenia. Vždy používajte skrutky a rozperné kolíky vhodné pre daný typ podkladu.
- Skrutky, ktorými je zariadenie upevnené k povrchu, vždy silno dotiahnite.
- Nepresahujte prípustné pracovné teploty. Ak nie je uvedené inak, zariadenie je prispôbené na používanie v normálnych podmienkach (teplota prostredia +25 °C).
- Zariadenia určené na používanie v interiéri udržiavajte/čistite pomocou suchej handričky, nepoužívajte drsné materiály či rozpušťadlá. Zabraňte kontaktu kvapalín s elektrickými prvkami.
- Uvedený výkon a svetelný tok sa môžu líšiť o +/- 5 %.
- Hodnoty nastavenia parametrov, ktoré sú uvedené v príručke a na výrobku, majú iba ilustratívny charakter.
- V prípade, ak máte pochybnosti týkajúce sa montáže alebo používania zariadenia, kontaktujte výrobcu alebo predajcu.
- Aktuálne verzie užívateľských príručiek elektrotechnických výrobkov sú dostupné na webovej stránke distributora www.gtv.com.pl.

HR

Za pravilno korištenje i siguran rad instalacije postupajte u skladu s uputama za upotrebu.

- Uvijek isključite napajanje prije nego počnete s radovima na instalaciji, održavanju ili popravku uređaja.
- Radove na instalaciji može obavljati isključivo osoblje koje je za to ovlašteno.
- Radovi na instalaciji mogu se obavljati u skladu s važećim propisima.
- Ne smije se dirati dijelove pod naponom (uključujući i LED diode).
- Nemojte priključivati svjetiljku na punjač dok je pod naponom. Prvo priključite svjetiljku na punjač, a tek onda uključite punjač u mrežu.
- Nemojte instalirati uređaj na nestabilnoj ili klimavoj podlozi.
- Različiti materijali (podloga) zahtijevaju različite načine pričvršćivanja. Uvijek koristite tiplje i vijke prikladne za konkretnu vrstu podloge.
- Uvijek čvrsto zavrnite vijke za pričvršćivanje uređaja na površinu.
- Nemojte prekoračiti dozvoljene temperature rada. Ako nije drugačije određeno, uređaj je prilagođen za rad u normalnim uvjetima (temperatura okoline +25 °C).
- Održavanje/čišćenje uređaja za unutarnje primjene izvodite pomoću suhe krpice, bez ikakvih abrazivnih sredstava ili otapala. Izbjegavajte kontakt tekućine s električnim dijelovima.
- Navedena snaga i svjetlosni tok mogu se razlikovati za +/-3 %.
- Vrijednosti podešavanja parametara navedene u uputama za upotrebu i u proizvodu su samo informativne.
- U slučaju da imate bilo koje neodumice u svezi s instalacijom ili korištenjem uređaja, obratite se proizvođaču ili prodajnom mjestu.
- Aktualne inačice uputa za upotrebu elektrotehničkih proizvoda dostupne su na internetskoj stranici distributora www.gtv.com.pl.

Zárka sa nevzhajuje na chyby, ktoré vznikli následkom montáže zariadenia vykonanej v rozpore s touto príručkou, následkom opravy alebo úpravy vykonanej neoprávnenou osobou. Zárka sa nevzhajuje na chyby, ktoré vznikli následkom mechanických poškodení a následkom skratov pochádzajúcich z el. siete. Výrobca neodpovedá za poškodenia a škody, ktoré boli spôsobené následkom nesprávneho (v rozpore s touto príručkou) používania zariadenia. V prípade akýchkoľvek úprav konštrukcie alebo technickej špecifikácie výrobca nenesie žiadnu zodpovednosť. Zárka sa týka iba fungovania zariadenia. Zárka sa nevzhajuje na zmeny parametrov, ktoré vyplývajú z chemických alebo fyzikálnych procesov (stárnutie, žltnutie, strata farby, strata laku ap.)

Jamstvo ne pokriva kvarove koje su posljedica ugradnje uređaja suprotno uputama za upotrebu, popravka ili izmjena od strane neovlaštenih osoba. Jamstvo ne pokriva kvarove uzrokovane mehaničkim oštećenjem i prenaponima koje dolaze iz mreže. Proizvođač nije odgovoran za kvarove i štete nastale uslijed nepravilnog korištenja uređaja (koje nije u skladu s ovim uputama za uporabu). Jamstvo izmjena konstrukcije ili tehnicke specifikacije isključuje odgovornost proizvođača. Svaka izmjena odnosi na rad uređaja. Promjene parametara koje nastaju kao posljedica kemijskih ili fizičkih procesa (starenje, žućenje, obezbojenje, oštećenje, itd.) ne podležu jamstvenim zahtjevima.

Výrobek splňuje požiadavky stanovené legislatívou Európskej únie, predovšetkým požiadavky nariadenia Európskeho parlamentu a Rady (EÚ) 2017/1369 zo 4. júla 2017, ktorým sa stanovuje rámec pre energetické označovanie, ako aj zákonov, ktorým sa toto nariadenie zavádza do miestnej legislatívy. Viac informácií nájdete na webovej stránke www.gtv.com.pl a v vyhlásení o zhode.

Proizvod ispunjava zahtjeve određene u zakonodavstvu Europske unije, uključujući prije svega Uredbu Europskog parlamenta i Vijeća (UE) 2017/1369 od 4. srpnja 2017. g. o utvrđivanju okvira za označivanje energetske učinkovitosti te propise koje je uvode u nacionalno pravo. Više informacija možete naći na internetskoj stranici www.gtv.com.pl i izjavi o sukladnosti.



Frekvenciálny rozsah
100-130 kHz



Maximálna intenzita magnetického poľa vo vzdialenosti 10 m:
-3 dBµA/m

Spoločnosť „GTV Poland spółka z ograniczoną odpowiedzialnością sp. k.“ týmto vyhlasuje, že rádiové zariadenie typu: **PRESTINO** splňa požiadavky smernice 2014/53/EU. Kompletné znenie vyhlásenia o zhode CE je dostupné na nasledujúcej webovej adrese: www.gtv.com.pl



Opseg frekvencije
100-130 kHz



Maksimalni intenzitet magnetskog polja na 10 m:
-3 dBµA/m

HU

A berendezés rendeltetészerű használatá és biztonságos üzemeltetése érdekében kövesse a használati útmutatót.

- Beszerelés, karbantartás vagy javítás előtt mindig kapcsolja le a készüléket a villamos hálózatról.

GTV Poland spółka z ograniczoną odpowiedzialnością sp. k. o. w imię zjawiaje da radiooprema tip: **PRESTINO** u skladu s Direktivom 2014/53/UE. Puni tekst EU izjave o sukladnosti dostupan je na sledećoj internetskoj adresi: www.gtv.com.pl

FR

Respecter les instructions du mode d'emploi pour assurer un bon usage et la sûreté de l'installation.

- Toujours couper l'alimentation avant de procéder à l'installation, à l'entretien ou à la réparation du matériel.
- Uniquement le personnel certifié peut procéder à l'installation.
- L'installation doit être conforme à la réglementation en vigueur.
- Ne touchez pas les éléments sous tension (y compris les DEL).
- Il est interdit de connecter les luminaires à l'alimentation sous tension. En premier lieu, brancher le luminaire à l'alimentation, et seulement après relier l'alimentation au secteur.
- Il ne faut pas installer le matériel sur un support instable ou vulnérable aux vibrations.
- Le choix de fixation doit être adapté aux différents types matériaux (supports). Toujours utiliser des vis et des boulons conçus pour le support donné.
- Toujours serrer correctement les vis de fixation du matériel au support.
- Ne pas dépasser les températures de fonctionnement admissibles. Sauf indication contraire, le matériel est adapté à une utilisation dans des conditions normales (température ambiante +25 °C).
- Nettoyer et entretenir le matériel prévu pour un usage intérieur à l'aide d'un chiffon sec, sans appliquer de produits abrasifs ou de solvants. Éviter le contact d'un liquide avec des pièces électriques.
- La puissance indiquée et le flux lumineux peuvent varier +/-5%.
- Les valeurs de paramétrage indiquées dans le manuel et sur le produit sont approximatives.
- En cas de doute concernant l'installation ou l'exploitation du matériel, contacter le fabricant ou le point de vente.
- Des versions mises à jour des modes d'emploi des produits électrotechniques sont disponibles sur le site web du distributeur www.gtv.com.pl

La garantie ne couvre pas les défauts résultant d'une installation de l'appareil non conforme aux instructions, des réparations ou modifications par des personnes non autorisées. La garantie ne couvre pas les défauts causés par des dommages mécaniques et par des surtensions provenant de l'alimentation secteur. Le fabricant n'est pas responsable des dommages résultant d'une utilisation incorrecte (non conforme à ce manuel) des appareils. Toute modification de la conception ou des spécifications techniques exclut la responsabilité du fabricant. La garantie s'applique au fonctionnement de l'appareil. Les modifications de paramètres résultant de processus chimiques ou physiques (vieillessement, jaunissement, décoloration, ternissement, etc.) ne sont pas couvertes par la garantie.

Le produit est conforme aux exigences légales de l'Union européenne, y compris notamment au Règlement (CE) 2017/1369 du Parlement européen et du Conseil du 4 juillet 2017 établissant un cadre pour l'étiquetage énergétique et pour les dispositifs transposant cet étiquetage en droit national. Vous trouverez plus d'informations sur www.gtv.com.pl et dans les déclarations de conformité.



Bande de fréquences
100-130 kHz



L'intensité du champ magnétique maximum
à une distance de 10 m
-3 dBµA/m

GTV Poland société à responsabilité limitée, société en commandite, déclare par la présente que le type d'appareil radio: **PRESTINO** est conforme à la directive 2014/53/UE. Le texte intégral de la déclaration de conformité de l'UE est disponible à l'adresse internet suivante : www.gtv.com.pl

ES

Para garantizar un uso correcto y un funcionamiento seguro de la instalación, siga siempre los procedimientos descritos en el manual de uso.

- Antes de proceder a la instalación, mantenimiento o reparación del aparato, desconecte siempre la alimentación.
- La instalación podrá ser llevada a cabo solo por un personal con los respectivos permisos.
- La instalación deberá hacerse de acuerdo con las disposiciones legales en vigor.
- No tocar los elementos activos (LEDs incluidos).
- Está prohibido conectar las luminarias con el alimentador bajo tensión. Primero conecte la luminaria con el alimentador, luego el alimentador con la red de alimentación.
- Está prohibido instalar el aparato en un suelo inestable o susceptible de vibraciones.
- Diferentes materiales (suelos) requieren distintos tipos de fijaciones. Use siempre pernos y tacos según el tipo de suelo.
- Apriete siempre bien los tornillos de fijación del aparato al suelo.
- No exceda las temperaturas de trabajo permitidas. Salvo que se indique lo contrario, el aparato puede trabajar en condiciones normales (temperatura ambiente de +25 °C).
- Efectúe el mantenimiento / la limpieza de aparatos para uso en interiores con un paño seco, sin aplicar materiales abrasivos o disolventes. Evite el contacto del líquido con las partes eléctricas.
- La potencia y el flujo luminoso indicados podrán divergir en un +/-5%.
- Los valores de ajuste de parámetros especificados en el manual y el producto son de carácter informativo.
- Si tiene dudas en cuanto a la instalación o uso del aparato, póngase en contacto con el fabricante o el punto de venta.
- Las versiones actuales del manual de uso de los productos electrónicos están disponibles en la página del distribuidor: www.gtv.com.pl

La garantía no cubre defectos derivados de la instalación no conforme con el manual, reparación o mantenimiento efectuados por personas no autorizadas. La garantía no cubre defectos surgidos por daños mecánicos ni por sobretensiones de la red de alimentación. El fabricante no se hace responsable de daños y prejuicios resultantes del uso incorrecto

de aparatos [deconforme con el manual]. Cualquier modificación de la estructura o las especificaciones técnicas excluye la responsabilidad del fabricante. La garantía se aplica al funcionamiento del aparato. Los cambios de parámetros resultantes de procesos químicos o físicos [envejecimiento, amarilleamiento, decoloración, deslustre, etc.] no están cubiertos por la garantía.

El producto cumple los requisitos resultantes de la legislación comunitaria, en particular, el Reglamento del Parlamento Europeo y del Consejo (UE) 2017/1369, de 4 de julio de 2017, por el que se establece un marco para el etiquetado energético y las disposiciones que lo implementan en el derecho nacional. Más información está disponible en la página web www.gtv.com.pl y en las declaraciones de conformidad.



Rango de frecuencia
100-130 kHz



Intensidad máxima del campo magnético
a una distancia de 10m
-3 dBµA/m

Por lo presente, GTV Poland sociedad limitada sociedad comanditaria declara que el dispositivo de radio tipo: **PRESTINO** Cumple con la Directiva 2014/53/UE El texto completo de la declaración de conformidad UE está disponible bajo la siguiente dirección web: www.gtv.com.pl

IT

Per garantire il corretto uso e il funzionamento sicuro dell'impianto, occorre osservare le istruzioni d'uso.

- Occorre sempre staccare la corrente prima di eseguire l'installazione, la manutenzione o la riparazione del prodotto.
- L'impianto può essere realizzato solo da personale con le adeguate abilitazioni.
- L'impianto deve essere realizzato conformemente alle norme vigenti.
- Non toccare gli elementi sotto tensione (compresi i diodi luminosi LED).
- Non collegare la plafoniera all'alimentatore sotto tensione. Prima occorre collegare la plafoniera all'alimentatore e solo dopo l'alimentatore alla corrente.
- Non montare il prodotto su una superficie instabile o soggetta a vibrazioni.
- Diversi materiali (superfici) richiedono diversi tipi di fissaggi. Usa sempre le viti e i tasselli adatti ad un determinato tipo di superficie.
- Occorre sempre avvitare bene le viti di fissaggio del prodotto alla superficie.
- Non superare la temperatura di esercizio ammissibile. Se non diversamente specificato, il prodotto è adatto all'uso nelle condizioni normali (con la temperatura ambiente pari a +25 °C).
- La manutenzione/pulizia dei prodotti dedicati all'uso esterno deve essere eseguita con uno straccio asciutto, senza l'uso di materiali abrasivi e solventi. Evitare il contatto del liquido con le parti elettriche.
- La potenza e il flusso luminoso può differenziarsi del +/-5%.
- I valori di regolazione dei parametri indicati nel manuale e sul prodotto sono di carattere orientativo.
- In caso di dubbi circa l'installazione o l'uso del prodotto, contattare il produttore o il punto vendita.
- Le attuali versioni delle istruzioni d'uso dei prodotti elettrotecnici, sono disponibili sul sito del distributore www.gtv.com.pl

La garanzia non copre i difetti sorti a causa dell'installazione del prodotto in modo non conforme alle istruzioni, della riparazione o modifica da parte di persone non autorizzate. La garanzia non copre difetti causati da danni meccanici e sovratensioni provenienti dalla rete elettrica. Il produttore non è responsabile dei danneggiamenti e danni dovuti all'uso improprio (non conforme al presente manuale d'uso) degli apparecchi. Qualsiasi modifica alla costruzione o ai dati tecnici, esonera il produttore da ogni responsabilità. La garanzia si riferisce al funzionamento dell'apparecchio. Le modifiche dei parametri risultanti dai processi chimici o fisici (invecchiamento, ingiallimento, scolorimento, opacizzazione ecc.) non possono essere soggetti alle richieste di garanzia.

Il prodotto soddisfa i criteri dell'Unione europea, tra cui in particolare il Regolamento (UE) 2017/1369 del Parlamento europeo e del Consiglio del 4 luglio 2017 che istituisce un quadro per l'etichettatura energetica e delle norme che lo implementano nella legge locale. Maggiori informazioni sono disponibili sul sito www.gtv.com.pl e nelle dichiarazioni di conformità.



Gamma di frequenza.
100-130 kHz



Intensità del campo magnetico massima
nella distanza di 10m
-3 dBµA/m

GTV Poland società a responsabilità limitata e in accomandita con la presente dichiara che il tipo di apparecchiatura radio: **PRESTINO** è conforme alla direttiva 2014/53/UE. Il contenuto completo della dichiarazione di conformità UE è disponibile all'indirizzo www.gtv.com.pl

RO

În scopul de a asigura o utilizare corectă și o operare în siguranță a instalației, urmați instrucțiunile.

- Opriți întotdeauna alimentarea înainte de instalarea, întreținerea sau repararea dispozitivului.
- Instalația poate fi efectuată exclusiv de către un personal calificat care deține autorizațiile necesare.
- Instalația trebuie efectuată în conformitate cu reglementările în vigoare.
- Nu atingeți elementele aflate sub tensiune (inclusiv diodele LED aprinse).
- Corpul de iluminat nu trebuie să fie conectat la o sursă de alimentare aflată sub tensiune electrică. Mai întâi, conectați corpul de iluminat la sursa de alimentare și apoi sursa de alimentare la rețeaua electrică.
- Nu instalați dispozitivul pe un suport instabil sau supus la vibrații
- Diferite materiale (substraturi) necesită diferite tipuri de elemente de fixare. Utilizați întotdeauna suruburi și dibluri potrivite pentru tipul de substrat.
- Trebuie să străngeți întotdeauna suruburile de fixare a dispozitivului pe suprafață.
- Nu depășiți temperaturile de funcționare admise. Dacă nu se specifică altfel, dispozitivul este proiectat să funcționeze în condiții normale (temperatură ambiantă

- +25°C).
- Įrenginėja/curūteara dispozitivel de interior trebuie să fie realizată folosind o cūrpā uscatā, fār materiale abrazive sau solvenū. Trebuie evitat contactul lichidelor sau componentele electrice.
- Puterea și fluxul luminos pot varia +/-5%.
- Valoriē de ajustare a parametrilor indicate în instrucūiuni și pe produs au caracter orientativ.
- În caz de dubii cu privire la instalarea sau utilizarea dispozitivului, vā rugām să contactāi producătorul sau distribuitorul.
- Versiunile actuale ale instrucūiunilor de utilizare a produselor electrotehnice sunt disponibile pe site-ul distribuitorului www.gtv.com.pl

Garantāja nu acoperā defectele care rezultā din instalarea dispozitivului în neconformitate cu instrucūiunile, reparaūia sau modificarea acestuia de persoane neautorizate. Garantāja nu acoperā defectele cauzate de deteriorāriile mecanice și suprasolicitāriile care provin din reūeaua de alimentare electricā. Producătorul de este responsabil pentru daunele rezultate din utilizarea necorespunzătoare (care nu este în concordanūā cu aceste instrucūiuni) a dispozitivelor. Orice modificare a construcūiei sau specificaūiei tehnice exclude rāspunderea producătorului. Garantāja se referā la funcūionarea dispozitivului. Modificāriile parametrilor care rezultā din procese chimice sau fizice (imbătrānire, îngālbēnire, decolorare, ūtergere, etc.) nu fac obiectul revendicārilor de garantāje.

Produsul îndeplineēse cerinūele legislaūiei Uniunii Europene, în special Regulamentul Parlamentului European și al Consiliului (UE) 2017/1369 din 4 iulie 2017 de stabilire a unui cadru pentru etichetarea energēticii și a regulamentele de punere în aplicare a acestuia în legislaūia naūionalā. Mai multe informaūii pot fi găsite pe site-ul www.gtv.com.pl și în declaraūiile de conformitate.



Compania GTV Poland sp. z o.o. s.p. K.deklarācija prin prezentāciā pūdeechipamentradio: **PRESTINO** respectā Directiva 2014/53/UE. Textul integral al declaraūiei de conformitate UE este disponibil la următoarea adresā web: www.gtv.com.pl

LT

Siekiant užtikrinti tinkamą įrenginio naudojimą ir saugų veikimą, būtina laikytis naudojimo instrukcijos.

- Prieš pradėdant įrenginio instalavimą, priežiūrą ar taisymą - visada išjunkite maitinimą.
- Įrenginys gali atlikti tik atitinkamus įgaliotimus turintys darbuotojai.
- Įrenginys turi būti atliekamas pagal galiojančius reikalavimus.
- Nelieskite įtampingųjų elementų [įsiskaitant šviečiančius LED diodus].
- Negalima jungti šviestuvo prie maitinimo bloko su įtampa. Pirmiausiai reikia prijungti šviestuvą prie maitinimo bloko, o po to maitinimo bloką prie maitinimo tinklo.
- Negalima įrengti prietaiso ant nestabiliaus arba virpėjimo linkusio pagrindo.
- Skirtingoms medžiagoms [pagrindams] reikalingos skirtingos tvirtinimo detalės. Visada naudoti pagrinde tipui tinkančius varžtus ir kaiščius.
- Prietaisą prie paviršiaus tvirtinančius varžtus visada reikia tvirtinti priveržti.
- Neviršyti leistinos darbinės temperatūros. Jei nenurodyta kitaip, prietaisas skirtas veikti normaliomis sąlygomis (lapnikos temperatūra +25°C).
- Vidiniai naudojami skirtų prietaisų priežiūra/valymas turėtų būti atliekamas sausu skudurėliu, be abrazyviųjų medžiagų ar tirpiklių. Vengti skysčių kontakto su elektrinėmis dalimis.
- Nurodyta galia ir švišios srautas gali skirtis +/- 5%.
- Instrukcijos ir ant gaminio nurodytos parametru nustatymo vertės yra orientacinės.
- Jei kyla abejonių dėl prietaiso įrengimo ar naudojimo reikia kreiptis į gamintoją arba pardavimo vietą.
- Aktualios elektrotechninių gaminių naudojimo instrukcijų versijos pateikiamos patalintoje tinklalapyje www.gtv.com.pl

Garantāja neapima defektų, atsiradusių dėl instrukcijos prieštaraujāncio įrenginio montavimo, neteisėtų asmenų taisymų ar modifikacijų. Garantāja netaikoma defektams, atsiradusiems dėl mechaninių pažeidimū ir dėl viršijamų atsiradusių iš maitinimo tinklo. Gamintojas neatsako už žalās atsiradusias dėl netinkamo prietaisų naudojimo (neatitinkanūios instrukcijos). Gamintojas neatsako už bet kokius struktūros ar technines specifikacijos pakitimus. Garantāja taikoma įrenginio veikimui. Parametru pokyūiams atsiradantiems dėl cheminių ar fizinių procesų (senėjimas, getlonumas, spalvos pasikeitimas, matinimas ir pan.) garantāja netaikoma.

Produktas atitinka Europos Sąjungos teisės aktų reikalavimus, visų pirma 2017 m. liepos 4 d. Europos Parlamento ir Tarybos reglamentā (ES) Nr. 2017/1369, nustatanti energijos ženklinio procedūras ir nacionalinēje teisėje įgyvendinanūius teisės aktus. Daugiau informacijos galima rasti tinklalapyje www.gtv.com.pl ir atitikties deklaracijoje.



"GTV Poland" ribotas atsakomybės bendrovė, komandinė bendrājā pareiškia, kad radijo ryšio įrenginys, tipas: **PRESTINO** atitinka Direktivy 2014/53/ES. Visā ES atitikties deklaracijos tekstā galima rasti svetainėje: www.gtv.com.pl

LV

Lai nodrošinātu instalācijas pareizu lietošanu un drošu ekspluatāciju, lūdzu, ievērojiet lietošanas instrukciju.

- Vienmēr izslēdziet barošanu pirms ierīces uzstādīšanas, apkopes vai remonta.
- Uzstādīšanu drīkst veikt tikai personāls, kuram ir atbilstoša kvalifikācija.
- Uzstādīšana jāveic saskaņā ar spēkā esošajiem likumiem.
- Nepieskarieties tam sprieguma esošiem elementiem [tostarp gaismas diodēm].
- Nedrīkst savienot gaismekli ar barošanas bloku zem sprieguma. Vispirms ir jāsavieno

- gaismekli ar barošanas bloku, un tikai pēc tam barošanas bloku ar barošanas tīklu.
- Nedrīkst uzstādīt ierīci uz pamates, kas ir nestabila vai jūtīga pret vibrācijām.
- Dažādiem materiāliem (patamēn) ir vajadzīgi dažādi veidi stiprinājumi. Vienmēr izmantojiet skrūves un tapas, kas piemērotas dotajam pamates veidam.
- Vienmēr ir stingri jāpievērš skrūves, kurās pietiprina ierīci pie virsmas.
- Nepārsniedziet pieļaujamos darba temperatūras. Ja nav norādīts savādāk, ierīce ir pielāgota darbam normālos apstākļos (apkārtējā temperatūra +25°C).
- Iekļēptu ierīci apkopj/līrīšanu ir jāveic ar sausu dūnu, neizmantojot abrazīvus materiālus vai šķidrinātājus. Nelaujiet šķidrumanu nonākt kontaktā ar elektriskām daļām.
- Sniegātā jauda un gaismas plūsma var atšķirties par +/-5%.
- Instrukcijā un uz izstrādājuma norādītajām parametru regulēšanas vērtībām ir orientējōšs raksturs.
- Ja rodas ūaubas par ierīces uzstādīšanu vai lietošanu, lūdzu, sazinieties ar ražotāju vai tirdzniecības vietu.
- Pašreizējās elektrotehnikas izstrādājumu lietotāji rokasgrāmatu versijas ir pieejamas izplatītāja tīmekļa vietnē www.gtv.com.pl

Garantāja neattiecas uz defektiem, kas radušies ierīces uzstādīšanas neatbilstoši instrukcijai, nepilnvarotā personu veiktā remonta vai modifikāciju rezultātā. Garantāja neattiecas uz defektiem, kas radušies mehānisku bojājumu un barošanas tīkla pārsprieguma rezultātā. Ražotājs neatbild par bojājumiem un kaitējumiem, kas radušies nepareizas [šai instrukūijai neatbilstošas] ierīcu lietošanas dēļ. Jebkāda konstrukcijas vai tehniskās specifikācijas modifikācija izslēdz ražotāja atbildību. Garantāja attiecas uz ierīces darbību. Garantāja neattiecas uz raksturlielumu izmaiņām, kas saistītas ar ķīmiskiem vai fiziskiem procesiem (novecošanās, dzeltēšana, krāsas izmaiņas, blāvēšana u. tml.).

Produkts atbilst prasībām, kas izriet no Eiropas Savienības tiesību aktiem, tostarp Eiropas Parlamenta un Padomes Regulām (ES) 2017/1369 (2017. gada 4. jūlijs), ar ko izveido energomarkējuma satvaru un likumus, kuri tiek īstenoti valsts tiesību aktos. Vairāk informācijas var atrast tīmekļa vietnē www.gtv.com.pl un atbilstības deklarācijās.



Ar šo uzzņēmējais "GTV Poland spółka z ograniczoną odpowiedzialnością sp. k." paziņo, ka radioārkārtā, tips: **PRESTINO** atbilst Direktīvai 2014/53/ES. Pliņš ES atbilstības deklarācijas teksts ir pieejams tīmekļa vietnē: www.gtv.com.pl

ET

Ūge kasutaja ja seadme ohutu funktsioneerimise tagamiseks tuleb toimida kooskõlas teeninudjuhendiga.

- Enne seadme paigaldamist, hooldamist või parandamist tuleb toide alati vālja lūlitada.
- Paigaldamist vāi teostada ainult asjakohaste volustega personal.
- Paigaldus tuleb teostada kooskõlas kehtivate eeskirjadega.
- Pinge all olevaid elemente mitte puutuda [sealhulgas pōlevaid LED diode].
- Pinge all olevald valgustisi et tohi toetloplika ūhendada. Kōigepealt tuleb valgusti toetloplikoga ūhendada ja alles seejareet vōrdetosta.
- Keelatud on paigaldada seadme etteabilsetele vāi vibratsioonile allutatud aluspinnale
- Erinevad materjalid [aluspinna] vajavad erinevat kinnitust. Kasutage alati antud aluspinna liigile sobivaid kruvisid ja tūbuleid.
- Seadet aluspinnale kinnitavad kruvid tuleb alati kōvasti kinni keerata.
- Mitte ūteldada lubatud tōtemperatuure. Kui teisit antud ei ole on seade kohandatud tōeks normaalses tingimustes (keskkonna temperatuur +25°C).
- Hooneseseks kasutuseks mōeldud seadmete hooldamist/puhastamist tuleb teostada kuiva lapiga, ilma abrasivsetes materjald vāi lahustiteta. Vāldida vedelikku kokkupuudet elektriliste osadega.
- Antud vōimsus ja valgusvoo vōivad erineda +/-5%.
- Vrijednosti pedesavanja parametara navedene u uputima za upotrebu i na proizvodu su samo indikativne.
- Seadme paigaldamist vāi kasutamist puudutavate kahtluste korral vōtta ūhendust tootja vāi mōugipunktiaga.
- Elektrotehniliste teodete kaitsusjuhend on saadaval turustajaa lehekūjel www.gtv.com.pl

Garantāji ei hōlma juhendiga mitte kooskõlas olevast paigaldamisest, selleks mitte volitatud isikute poolt teostatud parandamisest vāi modifikatsioonidest tulenevaid vīgu. Garantāji ei hōlma mehanilistest kahjustustest ja toetvõrgu ūlepingest tulenevaid vīgu. Tootaja ei kannna vastutust seadme ebaōige lūhendiga mitte kooskõlas olevast kasutamisest tuleneva tekkinud vigastuse ja kahjude este. ūkskōikō miline konstruktsiooni vāi tehnilise spetsifikatsiooni modifikatsioonid vālistat tootja vastusele. Garantāji puudutab seadme tōod. Keemilistest vāi fūsiilistest protsessidest tulenevad nāitajate muutused [vananemine, koltumine, vārumuutus, matistumine, inel] garantāji alla ei kuulu.

Toode vastab Euroopa Liidu, seahulgasa Euroopa Parlamendi ja Nōukogu (EL) 4. juulī 2017. a. energieteilise etikeitāhiistuse raamid mārattela vā siseriikilise seadustega kooskõla viiva māruse vōi nōulete. Rohkem teavet leiab veebilehekūjel www.gtv.com.pl ja vastavusedeklaratsioonides.

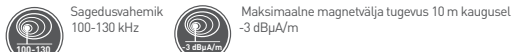

GTV Poland spółka z ograniczoną odpowiedzialnością sp. k. ovieme izjavljuje da radiooprema tipa: **PRESTINO** u skladu s Direktivom 2014/53/EU. Puni tekst ES izjave o skladnosti dostupan je na sljedećoj internetskoj adresi: www.gtv.com.pl

PT

Para garantir uma utilização adequada e um funcionamento seguro da instalação, devem ser seguidas as instruções que constam no manual de instruções.

- Antes de se proceder à instalação, manutenção ou reparação do aparelho deve sempre desligar a fonte de alimentação elétrica.
- A instalação só pode ser efetuada por profissionais com atribuições apropriadas.
- A instalação deve ser efetuada de acordo com as prescrições da lei em vigor.
- Não tocar em elementos sob tensão (incluindo diodos LED).
- É proibido ligar a luminária à fonte de luz ligada à rede elétrica. Primeiro deve-se ligar a luminária à fonte de alimentação e só depois se deve ligar a fonte de alimentação à rede elétrica.
- Não se pode instalar o aparelho num pavimento instável e sujeito a vibrações.
- Diferentes tipos de pavimentos requerem diversos tipos de fixação. Utilize sempre parafusos e buchas adequadas para um determinado tipo de pavimento.
- Os parafusos de fixação devem ser sempre bem apertados no pavimento.
- Não ultrapassar as temperaturas de operação admissíveis. O aparelho está adaptado para operar em condições normais (temperatura de ambiente +25 °C), salvo indicação em contrário.
- A manutenção/limpeza de aparelhos destinados ao uso no exterior devem ser levadas a cabo com um pano seco, sem utilizar qualquer material abrasivo ou dissolvente. Evitar o contacto das partes elétricas com líquidos.
- A potência e o fluxo luminoso indicados podem divergir +/-5%.
- Os valores de ajuste de parâmetros fornecidos nas instruções e no produto são indicativos.
- Em caso de dúvidas relacionadas com a instalação ou utilização do aparelho, contacte o fabricante ou o ponto de venda.
- Os manuais de instrução atuais de produtos elétricos encontram-se disponíveis no sítio web do distribuidor, isto é www.gtv.com.pl.

A garantia não cobre falhas resultantes da instalação do aparelho em desacordo com as instruções e da reparação ou modificação por pessoas não autorizadas. A garantia não cobre falhas resultantes de danos mecânicos e de sobretensão proveniente da rede de alimentação. O fabricante não assume responsabilidade por falhas e sinistros resultantes de uso indevido (em desacordo com as presentes instruções) dos aparelhos. Qualquer modificação da estrutura ou especificação técnica exclui a responsabilidade do fabricante. A garantia diz respeito ao funcionamento do aparelho. A alteração de parâmetros resultante de processos físicos ou químicos (envelhecimento, amarelamento, descoloração, opacidade, etc.) não é coberta pela garantia.

O produto cumpre os requisitos estipulados pela legislação da União Europeia, incluindo em concreto, o Regulamento (UE) 2017/1369 do Parlamento Europeu e Conselho de 4 de julho de 2017 que estabelece um regime de rotulagem energética, assim como as prescrições da sua transposição para a legislação nacional. Poderá encontrar mais informações no sítio web www.gtv.com.pl e na declaração de conformidade.



A GTV Poland spółka z ograniczoną odpowiedzialnością sp. k. vem por este meio declarar que o dispositivo de rádio do tipo: **PRESTINO** está conforme com a Diretiva 2014/53/UE. O texto completo da declaração de conformidade da UE está disponível no seguinte endereço eletrónico: www.gtv.com.pl

BE

Для забезпечення правильної експлуатації і безпечного функціонування устаткування необхідно паступати з адекватністю з інструкцій на експлуатації.

- Необходно заусёды адключыць ад электрасеткі перад пачаткам устаноўкі, кансервацыі або рамонту абсталявання.
- Устаноўку можна здзяйсняць выключна персанал з адукаванымі паўнамоцтвамі.
- Устаноўку трэба здзяйсняць згодна з дзеючымі правіламі.
- Не дакранаць элементаў пад напружаннем (у тым ліку святлодыёдныя лямпачкі).
- Забараняецца злучаць арматуру з сілкавальнікам пад напружаннем. Спачатку неабходна злучыць арматуру з сілкавальнікам, а толькі пасля гэтага - сілкавальнік з электрасеткай.
- Забараняецца ўсталяваць абсталяванне на нестабільнай аснове альбо такой, якая можа хістацца
- Розныя матэрыялы (падставы) патрабуюць розных тыпаў мацаванняў. Неабходна заўсёды выкарыстоўваць падыходзячыя шрубы і калкі для дадзенага тыпу падставы.
- Неабходна заўсёды грунтоўна дакранаць шрубы, якія мацуюцца да паверхні.
- Не перавышаць дапушчальнай працоўнай тэмпературы. Калі няма іншай інфармацыі, то абсталванне павіна працаваць у нармальных умовах (тэмпература навакольнага асяроддзя +25 °C).
- Кансервацыя і чыстка абсталявання для ўнутранага ўжывання неабходна рабіць з дапамогай сухой анучы, без абразіўных матэрыялаў або растваральнікаў. Неабходна пазбягаць кантакту вадкасці з электрычнымі дэталімі.
- Прадастаўлена магнутнасць і светлавы струмень могуць адрознівацца +/-5%.
- У азначаных у інструкцыі і на прадуцце значэннях рэгулявання параметраў арыентацыі характар.
- У выпадку паўстальна сумневаў адносна устаноўкі ці ж эксплуатацыі абсталявання, трэба звязцца з вытворцам або месцам, дзе прадукт быў куплены.
- Актуальныя версіі інструкцыі па эксплуатацыі электратэхнічных вырабаў даступныя на сайце дыстрыбутара www.gtv.com.pl

Гарантыя не распаўсюджваецца на дэфекты, якія з'явіліся ў выніку ўсталяўкі не ў адекватнасці з інструкцыяй, ў выніку рамонту або зменаў, здзейсненых неўпаўнаважанай асобай. Гарантыя не распаўсюджваецца на дэфекты, якія з'явіліся ў выніку механічных пашкоджанняў, а таксама ў выніку перанарупўў электрасеткі. Вытворца не нясе адказнасці за пашкоджанні і шкоду, якія з'яўляюцца вынікам няправільнага (які супярэчаць дадзенай інструкцыі) выкарыстання прыладу. Якая-небудзь змена канструкцыі або тэхнічнай спецыфікацыі здымае адказнасць з вытворцы. Гарантыя тычыцца працы прылады. Змены параметраў, што ідуць з хімічных або фізічных працэсаў (старанне, пажаўценне, знякваліраванне, матаванне і т.д.) не з'яўляюцца прычынай для прэтэнзій у гарантыі.

Продукт адпавядае патрабаванням, якія вынікаюць з заканадаўства Еўрапейскага Саюза, у тым ліку ў асаблівага тыпу: **PRESTINO** адпавядае дырэктыве 2014/53/ЕС. Поўны тэкст дэкларацыі адпаведнасці ЕС даступны па наступным Інтэрнэт-адрасе: www.gtv.com.pl і ў дэкларацыях адпаведнасці.



Камандніцы таварыства з абмежаванай адказнасцю GTV Poland гэтым заяўляе, што радыёпрылада тыпу: **PRESTINO** адпавядае дырэктыве 2014/53/ЕС. Поўны тэкст дэкларацыі адпаведнасці ЕС даступны па наступным Інтэрнэт-адрасе: www.gtv.com.pl

UK

Щоб забезпечити належне використання і безпечну експлуатацію установки, дотримуйтеся інструкції з експлуатації.

- Завжди вимикайте електрику перед початком установки, обслуговування або ремонту пристрою.
- Установка може виконуватися тільки персоналом з відповідною кваліфікацією.
- Установка повинна проводитися відповідно до діючих правил.
- Не торкайтеся деталей під напругою (в тому числі світлодіодів, що свіяться).
- Світильник не можна підключати до дрелера живлення під напругою. Спочатку підключіть світильник до дрелера живлення, а потім дрелер живлення до мережі.
- Уникайте установки на нестабільній або хвилястій від вибірки підстави
- На різних матеріалах (підставах) потрібні різні типи криплінгових елементів. Завжди використайте гвинти та дюбелі, які підходять для даного типу підстави.
- Завжди міцно затягуйте гвинти, які криплять пристрій до поверхні.
- Не перавышуйте допустимі робочі температури. Якщо не вказано інше, пристрій призначений для роботи в нормальних умовах (температура навоколишнього середовища + 25 °C).
- Обслуговування / оцінювання пристроїв для внутрішнього застосування повинно виконуватися сухою тканиною без використання абразивів або розчинників. Уникайте контакту рідини з електричними деталями.
- Вказана потужність і світловий потік можуть змінюватися на +/- 5%.
- Значення регулювання параметрів, подані в інструкції та на виробі, є приблизними.
- Якщо у вас виникли сумніви щодо установки або використання пристрою, зверніться до виробника або в точку продажу.
- Поточні версії інструкції з використання електротехнічних виробів доступні на веб-сайті дистриб'ютора за адресою: www.gtv.com.pl

Гарантія не поширюється на дефекти, що виникли в результаті установки пристрою не відповідно до інструкції, ремонту або модифікації неуповноваженими особами. Гарантія не поширюється на дефекти, викликані механічними пошкодженнями і внаслідок стрибків напруги в мережі живлення. Виробник не несе відповідальності за пошкодження і збиток, що є результатом неправильного (у невідповідності з інструкцією) використання пристроїв. Будь-яка зміна конструкції або технічних характеристик виключає відповідальність виробника. Гарантія поширюється на роботу пристрою. Зміни параметрів в результаті хімічних або фізичних процесів (старіння, пожовтіння, знебарвлення, потускніння і т.д.) не підлягають гарантійним претензіям.

Продукт відповідає вимогам законодавства Європейського Союзу, зокрема, Регламенту Європейського парламенту та Ради (ЄС) 2017/1369 від 4 липня 2017 року, що становить основу для енергетичного маркування та положенням, інтегрованих іх в національне законодавство. Більш детально інформацію можна знайти на сайті www.gtv.com.pl і в деклараціях про відповідність.



Товариство з обмеженою відповідальністю команданте товариство «GTV Poland» декларує, що радіоприймач типу: **PRESTINO** відповідає Директиві 2014/53/ЕС. Повний текст декларації про відповідність ЄС доступний за Інтернет-адресою: www.gtv.com.pl

BG

С цел осигуряване на правилна експлоатация и безопасно функциониране на инсталацията, трябва да следвате указанията от инструкцията за обслужване.

- Винаги, преди да се пристъпи към инсталацията, дейности по поддръжка или ремонт на уреда, захранването трябва да се изключи.
- Инсталацията може да изпълни само персонал, притежаващ съответните квалификации.
- Инсталацията трябва да се изпълни в съответствие с действително разпоредби.
- Не докосвайте елементите под напрежение (включително светещите LED диоди).
- Не бива да свързвате осветелното тяло със захранващо устройство под напрежение. Първо трябва да свържете осветелното тяло със захранващото устройство и едва след това да включите захранващото устройство към електрическата мрежа.
- Не бива да инсталирате устройството върху нестабилна или податлива на вибрации основа.
- Различните материали (основи) изискват различни видове крепежни елементи. Винаги използвайте дюбели и винтове, подходящи за дадения вид основа.
- Винаги трябва да затегнете силно монтажните винтове към основата.
- Да не се надвишава допустимите температури на работа. Ако не е посочено друго, устройството е пригодено за работа при нормални условия (температура на околната среда +25 °C).
- Поддръжка/почистването на устройствата за ползване на закрито трябва да се извършва със суха кърпа, без използване на абразивни материали или разтворители. Трябва да се избягва контакт с електрическите части.

- Посочената мощност и светлинен поток могат да се различават с +/-5%.
- Посочените в инструкцията и върху продукта стойности на настройка на параметрите имат ориентировъчен характер.
- В случай на съмнения относно инсталирането или експлоатацията на устройството, трябва да се свържете с производителя или с търговския пункт.
- Актуалните версии на инструкциите за експлоатация на електротехнически уреди са достъпни в сайта на дистрибутора www.gtv.com.pl

Гаранцията не обхваща дефектите, възникнали в резултат от инсталация, изпълнена в несъответствие с инструкцията, от ремонт или модификация от неупълномощени лица. Гаранцията не обхваща дефектите, възникнали в резултат на механични повреди и в резултат на пренапрежения от захранващата мрежа. Производителят не носи отговорност за повреди и вреди, възникнали в резултат от неправилно (несъответствие с настоящата инструкция) използване на устройството. Каквато и да била модификация на конструкцията или техническата спецификация отменя отговорността на производителя. Гаранцията се отнася за действието на устройството. Промяната на параметрите, възникнала въз основа на химически или физически процеси (старене, пожълтяване, обезцветяване, потъмняване и т.н.) не подлежат на гаранционни претенции.

Продуктът изпълнява изискванията, определени от Европейското законодателство, в това число особено на Регламент [ЕС] 2017/1369 на Европейския Парламент и на Съвета от 4 юли 2017 година за определяне на нормативна рамка за енергийно етиктиране и регламентите за тяхното прилагане в националното законодателство. Пощене информация щце намерите в уебсайта www.gtv.com.pl и в декларациите за съответствие.



Честотен диапазон
100-130 kHz



Максималната сила на магнитното поле
на разстояние 10m:
-3 dBµA/m

GTV Poland OOD Командито Дружество с настоящото декларира, че радио устройството от тип: **PRESTINO** е в съответствие с Директива 2014/53/ЕС. Пълният текст на ЕС декларацията за съответствие е достъпен на следния интернет адрес: www.gtv.com.pl

SL

Da bi se zagotovila ustrezná uporaba in varno delovanje sistema, je treba ukrepati skladno z navodili za uporabo.

- Pred začetkom montaže, vzdrževalnih del ali popravila naprave je treba vedno odklopiti napajanje.
- Montažo lahko opravi izključno posebej pooblaščen osebje.
- Montaža mora ustrezati veljavnim predpisom.
- Ne dotikajte se delov pod napetostjo (velja tudi za same diode LED).
- Ne povezovali svetila z napajalnikom, ki je pod napetostjo. Najprej je treba povežati svetilo z napajalnikom in šele nato napajalnik priključiti na napajalno omrežje.
- Ne nameščajte naprave na nestabilni ali drseči podlagi.
- Različni materiali (podloge) zahtevajo različne vrste pritrditev. Vedno uporabite vijake in zatiče, ki so primerni za izbrano vrsto podlage.
- Vedno je treba močno priviti vijake, ki napravo pritrdjujejo k podlagi.
- Ne presegati dopustnih delovnih temperatur. Če ni navedeno drugače, je naprava prilagojena za delovanje v navadnih razmerah (temperatura okolja 25 °C).
- Za vzdrževanje/čiščenje naprave za notranjo uporabo je treba uporabiti suho krpo, brez abrazivnih materialov in topil. Izogibati se stiku tekočin z električnimi elementi.
- Navedena moč in svetlobni curek se lahko razlikujeta za +/-5%.
- V navodilih in na proizvodu navedene razdalje nastavite parametrov so le okvirne.
- Ob vprašanih glede namestitve ali uporabe naprave se je treba obrniti na proizvajalca ali prodajno točko.
- Veljavne različice navodil za uporabo elektrotehničnih izdelkov so na voljo na spletni strani distributerja www.gtv.com.pl.

Гаранция не веля за напакe, ki so posledica montaže naprave, opravljene neskladno z navodili, ali popravil ali sprememb, izvedenih s strani nepooblaščenе osebe. Garancija ne zajema napak, ki so posledica mehanskih poškodb ali prenapetosti, izvirajočih iz napajalnega omrežja. Proizvajalec ne odgovarja za poškodbe in škode, ki so posledica neustrezne uporabe naprave (neskladne s temi navodili). Kakršna koli sprememba konstrukcije ali tehničnih specifikacij izključuje odgovornost proizvajalca. Garancija se nanaša na delovanje naprave. Spremembe parametrov, ki so posledica kemičnih ali fizikalnih procesov (staranje, porumenelost, razbarvanje, potemnitev ipd.) ne dajejo pravic garancijskih zahtevkov.

Izdelek izpolnjuje zahteve zakonodaje Evropske unije, zlasti Uredbe Evropskega parlamenta in Sveta [EU] 2017/1369 z dne 4. julija 2017 o vzpostavitvi okvira za označevanje z energijskimi nalepkami in predpisov, ki ti uredbi prenašajo v nacionalni pravni red. Več podatkov je na voljo na spletni strani www.gtv.com.pl in v izjavah o skladnosti.



Frekvenčno območje
100-130 kHz



Največja jakost magnetnega polja
na razdalji 10m -3 dBµA/m

GTV Poland spółka z ograniczoną odpowiedzialnością sp. k. [GTV Poland d.o.o. k.d.] s tem izjavlja, da je radijska naprava tip: **PRESTINO** skladna z Direktivo 2014/53/EU. Celotno besedilo izjave o skladnosti EU je na voljo na naslednjem spletnem naslovu: www.gtv.com.pl

BS

Za pravilno korištenje i sigurno djelovanje instalacije postupajte u skladu s uputama za upotrebu.

- Uvijek isključite napajanje prije nego što počnete s radovima na instalaciji, održavanju ili popravku uređaja.
- Radove na instalaciji može obavljati isključivo osoblje koje je za to ovlašteno.
- Radovi na instalaciji se mogu obavljati u skladu s važećim propisima.
- Nemojte dirati elemente pod naponom (uključujući i svjetleće diode LED).
- Nemojte priključivati lampu na punjač dok je pod naponom. Prvo priključite lampu na

- punjač, a tek onda uključite punjač u mrežu.
- Nemojte instalirati uređaj na nestabilnoj ili klimavoj podlozi.
- Različiti materijali (podloge) zahtijevaju različite pribore za pričvršćivanje. Uvijek koristite tiple i vijke adekvatne za konkretnu vrstu podloge.
- Uvijek jako zavrnite vijke za pričvršćivanje uređaja za površinu.
- Nemojte prekoračiti dozvoljene temperature rada. Ako nije drugačije određeno, uređaj je prilagođen radu u normalnim uvjetima (temperatura okruženja +25°C).
- Uređaj za unutrašnje korištenje čistiće/održavajte suhom krpicom, bez ikakvih abrazivnih sredstava ili rastvarača. Izbjegavajte kontakt tekućine s električnim dijelovima.
- Navedena snaga i svjetlosni mlaz se može razlikovati za +/-5%.
- Vrijednosti podešavanja parametara navedene u uputstvu za upotrebu i na proizvodu su samo informativne.
- Ako imate bilo koje nedoumice vezane za instalaciju ili korištenje uređaja, obratite se proizvođaču ili prodajnom mjestu.
- Aktualne verzije uputa za upotrebu elektrotehničkih proizvoda su dostupne na web-stranici distributera www.gtv.com.pl.

Гаранция не покрива недостатке koji su nastali uslijed instaliranja uređaja bez poštovanja uputstava, popravke ili modifikacija koje su vršila neovlašćena lica. Garancija ne pokriva nedostatke koji su nastali uslijed mehaničkog oštećenja i uslijed prenapona nastalih u električnoj mreži. Proizvođač ne snosi odgovornost za oštećenja koja su rezultat nepravilnog korištenja uređaja (koje nije u skladu s ovim uputstvom). Bilo koja modifikacija konstrukcije ili tehničke specifikacije isključuje odgovornost proizvođača. Garancija se odnosi na djelovanje uređaja. Promjena parametara uslijed hemijskih i fizikalnih procesa (starjenje, promjena boje u žutu, nestanak boje, matiranje i sl.) ne podliježe garanciji.

Proizvod ispunjava zahtjeve određene u zakonodavstvu Evropske unije, uključujući prije svega Uredbu Evropskog parlamenta i Vijeća [UE] 2017/1369 od 4. jula 2017. g. o utvrđivanju okvira za označavanje energetske efikasnosti te propise koji je uvode u nacionalno pravo. Više informacija možete naći na web-stranici www.gtv.com.pl i izjavi o usklađenosti.



Opseg frekvencije
100-130 kHz



Maksimalni intenzitet magnetskog polja na 10 m:
-3 dBµA/m

GTV Poland spółka z ograniczoną odpowiedzialnością sp. k. o. imie izjavljue da radiooprema tip: **PRESTINO** u skladu je s Direktivom 2014/53/EU. Puni tekst EU deklaracije o usklađenosti dostupan je na sledećoj internetkoj adresi: www.gtv.com.pl

SRP

Za pravilno korištenje i bezbedno djelovanje instalacije postupajte u skladu s uputstvima za upotrebu.

- Uvijek isključite napajanje prije nego što počnete s radovima na instalaciji, održavanju ili popravci uređaja.
- Radove na instalaciji može obavljati isključivo osoblje koje je za to ovlašćeno.
- Radovi na instalaciji se mogu obavljati u skladu s važećim propisima.
- Nemojte dirati elemente pod naponom (uključujući i svjetleće diode LED).
- Nemojte priključivati lampu na punjač dok je pod naponom. Prvo priključite lampu na punjač, a tek onda uključite punjač u mrežu.
- Nemojte instalirati uređaj na nestabilnoj ili klimavoj podlozi.
- Različiti materijali (podloge) zahtijevaju različite pribore za pričvršćivanje. Uvijek koristite tiple i vijke adekvatne za konkretnu vrstu podloge.
- Uvijek jako zavrnite vijke za pričvršćivanje uređaja za površinu.
- Nemojte prekoračiti dozvoljene temperature rada. Ako nije drugačije određeno, uređaj je prilagođen za rad u normalnim uslovima (temperatura okruženja +25°C).
- Za održavanje/čišćenje uređaja za unutrašnje primjene koristite suvu krpicu, bez ikakvih abrazivnih sredstava ili rastvarača. Izbjegavajte kontakt tečnosti sa električnim dijelovima.
- Navedena snaga i svjetlosni mlaz se može razlikovati za +/-5%.
- Vrednosti podešavanja parametara navedene u uputstvu za upotrebu i na proizvodu su samo informativne.
- Ako imate bilo koje nedoumice vezane za instalaciju ili korištenje uređaja, obratite se proizvođaču ili prodajnom mjestu.
- Aktualne verzije uputstava za upotrebu elektrotehničkih proizvoda su dostupne na web-stranici distributera www.gtv.com.pl.

Гаранция не покрива недостатке koji su nastali uslijed instaliranja uređaja bez poštovanja uputstava, popravke ili modifikacija koje su vršila neovlašćena lica. Garancija ne pokriva nedostatke koji su nastali uslijed mehaničkog oštećenja i uslijed prenapona nastalih u električnoj mreži. Proizvođač ne snosi odgovornost za oštećenja koja su rezultat nepravilnog korištenja uređaja (koje nije u skladu s ovim uputstvom). Bilo koja modifikacija konstrukcije ili tehničke specifikacije isključuje odgovornost proizvođača. Garancija se odnosi na djelovanje uređaja. Promjena parametara uslijed hemijskih i fizikalnih procesa (starjenje, promjena boje u žutu, nestanak boje, matiranje i sl.) ne podliježe garanciji.

Proizvod ispunjava zahtjeve određene u zakonodavstvu Evropske unije, uključujući prije svega Uredbu Evropskog parlamenta i Savjeta [UE] 2017/1369 od 4. jula 2017. g. o utvrđivanju okvira za označavanje energetske efikasnosti te propise koji je uvode u nacionalno pravo. Više informacija možete naći na web-stranici www.gtv.com.pl i o izjavi o usaglašenosti.



Opseg frekvencije
100-130 kHz



Maksimalni intenzitet magnetskog polja na 10 m:
-3 dBµA/m

GTV Poland spółka z ograniczoną odpowiedzialnością sp. k. o. imie izjavljue da radiooprema tip: **PRESTINO** u skladu je s Direktivom 2014/53/EU. Puni tekst EU deklaracije o usklađenosti dostupan je na sledećoj internetkoj adresi: www.gtv.com.pl

SR

За правилно коришћење и безбедно деловање инсталације поштујате у складу с упутствима за употребу.

- Увек искључите напајање пре него што почнете с радовима на инсталацији, одржавању или поправци уређаја.
- Радове на инсталацији може да обавља искључиво особље које је за то овлашћено.
- Радови на инсталацији се могу обављати у складу с важећим прописима.
- Немојте дирати елементе под напоном (укључујући и светлеће диоде LED).
- Немојте прикључивати лампу на пуњач док је под напоном. Прво прикључите лампу на пуњач, а тек онда укључите пуњач у мрежу.
- Немојте инсталирати уређај на нестабилној или површини подложној клињућењу.
- Различити материјали (подлоге) захтевају различите приболе за причвршћивање. Увек користите типе и вijke адекватне за конкретну врсту подлоге.
- Увек јаво заврните вijke за причвршћивање уређаја за површину.
- Немојте прекорачити дозвољене температуре рада. Ако није другачије одређено, уређај може да ради у нормалним условима (температура околнежа +25°C).
- Одржавање/чишћење уређаја за унутрашње коришћење изводеће помоћу суве крпце, без икаквих абразивних средстава или ластарваћа. Избегавајте контакт течности с електричним деловима.
- Наведена снага и светлосни мiaz може се разликовати за +/-5%.
- Вредности подешавања параметара наведене у упутству за употребу и на производу су само индикативне.
- У случају да имате било које недовиме везане за инсталацију или коришћење уређаја, обрните се произвођачу или продајном месту.
- Актуелне верзије упутстава за употребу електротехничких производа су доступне на веб-страници дистрибутера www.gtv.com.pl.

Гаранција не покрива недостатке који су настали услед инсталације уређаја без поштовања упутстава, поправки или модификације која су вршила неовлашћена лица. Гаранција не покрива недостатке који су настали услед механичког оштећења и услед препона насталих у електричној мрежи. Произвођач не сноси одговорност за оштећења која су резултат неправилног коришћења уређаја (које није у складу с овим упутством). Било која модификација конструкције или техничке спецификације искључује одговорност произвођача. Гаранција се односи на деловање уређаја. Промена параметара услед хемиских и физичких процеса (старење, промена боје у жуто, нестанак боје, матирање и сл.) не подлеже гаранцији.

Производ испуњава захтеве одређене у законодавству Европске уније, укључујући пре свега Уредбу Европског парламента и Савета (UE) 2017/1369 од 4. јула 2017. г. о утврђивању оквира за означавање енергетске ефикасности те прописе који је води у национално право. Више информација можете да нађете на веб-страници www.gtv.com.pl и у изјави о услагашености.



Максимални интензитет магнетског поља на 10 м:
-3 dBµA/m

GTV Poland спóлка с ограниченом одповедљивошћу сп. к. овиме изјављује да радиоопрема тип: **PRESTINO** у складу је с Директивом 2014/53/EU. Пун текст ЕУ декларације о усклађености доступан је на следећој интернетској адреси: www.gtv.com.pl

МК

Со цел да се обезбеди правилна употреба и безбедно рабовење на инсталацијата, следете го упатството за рабита.

- Секогаш искључете го напојувањето пред да почнете со инсталација, одржување или поправка на уредот.
- Инсталацијата може да ја прават само соодветно квалификувани лица.
- Инсталацијата треба да биде извршена во согласност со важещите прописи.
- Да не се допираат елементите под напон (гукта и светлећите LED диоди).
- Светлечкото тело не смее да биде поврзано со напојување под напон. Првм, поврзете го светлечкото тело со напојувањето а потоа со електричен напон.
- Уредот не смее да се монтира на подлога која е нестабилна или подложна на вибрации.
- За различни материјали (субстрати) потребни се различни сврзувачки елементи. Секогаш употребувајте завртки и штипки кои се погодни за уредот на подлогата.
- Секогаш цврсто затегнете ги завртките што го прицврстуваат уредот на површината.
- Не ја надминувајте дозволената работа температура. Освен ако не е поинаку наведено, уредот е дизајниран да работи во нормални услови (температура +25 °C).
- Одржување/чишћење на уредот за внатрешна употреба треба да се изведува со сува крпа без употреба на абразивни материјали или растворовачи. Избегнувајте контакт на течности со електричните делови.
- Дадената моќност и прозрачниот флуks можат да варираат +/-5%.
- Вредностите за прилагодување на параметрите дадени во упатствата и на производот се само препораки.
- Доколку имате сомнежи поврзани со инсталацијата или употребата на уредот, ве молиме контактирајте го производителот или продајното место.
- Теконите верзии на упатството за употреба на електро-техничките производи се достапни на веб-страница на дистрибутерот www.gtv.com.pl

Гаранцијата не ги опфаќа оштетувањата настанати при инсталација на уредот, а не се согласни со упатствата, поправките или модификацијата од страна на неовластени лица. Гаранцијата не ги опфаќа оштетувањата настанати поради механички оштетувања, како и од причини поврзани со напојувачката мрежа. Производителот не сноси одговорност за оштетувања кои се резултат на несоодветно користење на уредот (несогласно со упатството). Секоја модификација на конструкцијата или техничката спецификација ја исклучува одговорноста на производителот. Гаранцијата се однесува на функционирањето на уредот. Промена на параметрите кои произлегуваат од хемиските или физичките (старење, пожулување, обелување и сл.) процеси не се опфатени со гаранцијата.

Производот ги исполнува барањата кои произлегуваат од законодавството на Европската Унија, посебно Регулативите на Европскиот Парламент и Советот (EU) 2017/1369 од 4 јули 2017 година за воспоставување на енергетско обележување и одредбите за нејзино спроведување во националното законодавство. Повеќе информации може да најдете на веб-страница www.gtv.com.pl и во декларацијата за сообразност.



Фреквентен опсег
100-130 kHz



Максимален интензитет на магнетното поле
на растојание од 10 м
-3 dBµA/m

GTV Poland спóлка с ограниченом одповедљивошћу сп. к. изјавува дека радиоопремата тип: **PRESTINO** е во согласност со Директивата 2014/53/EU. Целосниот текст на декларацијата за сообразност на ЕУ е достапна на следната интернет адреса: www.gtv.com.pl

МО

Њ scopul de a asigura o utilizare corectă și o operare în siguranță a instalației, urmați instrucțiunile.

- Оприш întotdeauna alimentarea înainte de instalarea, întreținerea sau repararea dispozitivului.
- Instalația poate fi efectuată exclusiv de către un personal calificat care deține autorizație necesară.
- Instalația trebuie efectuată în conformitate cu reglementările în vigoare.
- Nu atingeți elementele aflate sub tensiune (inclusiv diodele LED aprinse).
- Corpul de iluminat nu trebuie să fie conectat la o sursă de alimentare aflată sub tensiune electrică. Mai întâi, conectați corpul de iluminat la sursa de alimentare și apoi sursa de alimentare la rețeaua electrică.
- Nu instalați dispozitivul pe un suport instabil sau supus la vibrații
- Diferite materiale (substraturi) necesită diferite tipuri de elemente de fixare. Utilizați întotdeauna șuruburi și diburi potriviți pentru tipul de substrat.
- Trebuie să strângăți întotdeauna șuruburile de fixare a dispozitivului pe suprafață.
- Nu depășiți temperaturile de funcționare admise. Dacă nu se specifică altfel, dispozitivul este proiectat să funcționeze în condiții normale (temperatura ambiantă +25 °C).
- Întreținerea/curățarea dispozitivelor de interior trebuie să fie realizată folosind o cârpă uscată, fără materiale abrazive sau solvenți. Trebuie evitat contactul lichidelor sau componentele electrice.
- Puterea și fluxul luminos pot varia +/-5%.
- Vrijednosti podешавања параметрара наведене у упутама за употребу и на производу су само индикативне.
- În caz de dubii cu privire la instalarea sau utilizarea dispozitivului, vă rugăm să contactați producătorul sau distribuitorul.
- Versiunile actuale ale instrucțiunilor de utilizare a produselor electrotehnice sunt disponibile pe site-ul distribuitorilor www.gtv.com.pl

Гаранција на ацоперă defectele care rezultă din instalarea dispozitivului în neconformitate cu instrucțiunile, reparațiile sau modificarea acestuia de persoane neautorizate. Гаранција на ацоперă defectele cauzate de deteriorările mecanice și supratensiunile care provin din rețeaua de alimentare electrică. Producătorul nu este răspunzător pentru daunele rezultate din utilizarea necorespunzătoare (care nu este în concordanță cu aceste instrucțiuni) a dispozitivelor. Оrice modificare a construcției sau specificației tehnice exclude răspunderea producătorului. Гаранција се referă la funcționarea dispozitivului. Modificările parametrilor care rezultă din procese chimice sau fizice (îmbătrânire, îngălbenire, decolorare, ștergere, etc.) nu fac obiectul revendicărilor de garanție.

Produsul îndeplinește cerințele legislației Uniunii Europene, în special Regulamentul Parlamentului European și al Consiliului (UE) 2017/1369 din 4 iulie 2017 de stabilire a unui cadru pentru etichetarea energetică și a regulamentelor de punere în aplicare a acestuia în legislația națională. Mai multe informații pot fi găsite pe site-ul www.gtv.com.pl și în declarațiile de conformitate.



Intervalul de frecvențe
100-130 kHz



Intensitatea câmpului magnetic maxim
la o distanță de 10m:
-3 dBµA/m

GTV Poland спóлка с ограниченом одповедљивошћу сп. к. овиме изјављује да радиоопрема тип: **PRESTINO** у складу је с Директивом 2014/53/EU. Пун текст ЕУ изјаве о усклађености доступан је на следећој интернетској адреси: www.gtv.com.pl

